

Notlicht-LED-Engine

# Notbeleuchtung EM ready2apply

Ganz einfach sicher



**TRIDONIC**

# EM ready2apply

## Alles, was eine Sicherheitsbeleuchtung braucht

Die Produktfamilie EM ready2apply vereint alle Komponenten der Sicherheitsbeleuchtung auf wenig Raum. Sowohl das Downlight als auch die Anbauvariante ist mit drei austauschbaren Optiken ausgestattet. Somit liefert EM ready2apply eine perfekt aufeinander abgestimmte Komplettlösung, die für sämtliche Anwendungsgebiete der Notbeleuchtung gerüstet ist. Da die Abstände zwischen den LED-Engines bis zu 15,1 Meter betragen können, werden weniger Leuchten benötigt. Die Kombination mit einer energieeffizienten Lithium-Eisenphosphat-Batterie (LiFePO<sub>4</sub>) mit einer langen Lebensdauer von acht Jahren ergibt ein hochwertiges Produkt, das dank seines cleveren Montagekonzepts auch noch wertvolle Zeit bei der Installation spart.



### Effiziente Batterie für höchste Zuverlässigkeit

Die neue Lithium-Eisenphosphat-Batterie (LiFePO<sub>4</sub>) verleiht der Leuchte EM ready2apply eine lange Lebensdauer von acht Jahren und reduziert damit Wartungskosten auf ein Minimum. Die Sicherheit der Batterie wurde von externen Spezialisten ausführlich getestet. Das Ergebnis ist eine höchst zuverlässige Batterie, die mit drei Jahren Garantie überzeugt. Eine einzigartige Push-click-Connection mit Snap-in-Mechanismus bietet eine integrierte Zugentlastung.

- Erhältlich als Varianten mit 1 Zelle oder 2 Zellen
- Auf Sicherheit geprüft mit Temperaturschutz und -überwachung
- Kompakter Micro-Stecker für verpolungssicheren Anschluss
- 8 Jahre Lebensdauer und 3 Jahre Garantie

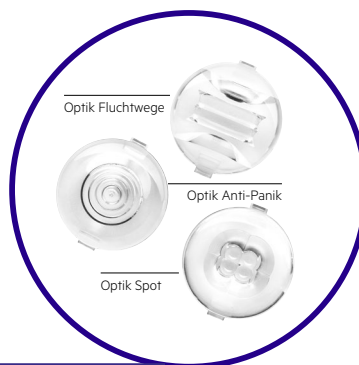

### Für jede Lösung die passende Optik

Jede Box enthält drei einfach austauschbare Optiken, mit denen EM ready2apply optimal für die **Anti-Panik**-Beleuchtung, die Ausleuchtung von **Fluchtwegen** und um Orte verstärkt auszuleuchten (**Spot**) gerüstet ist.

- Maximale Flexibilität in jeder Box
- Einfach austauschbar mit einem Klick
- Leuchtenabstände bis 15,1 Meter

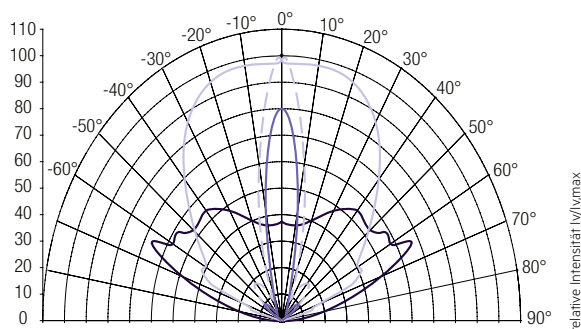

### EM R2A BASIC/ST/PRO

Typ	Bemessungs- betriebsdauer	Betriebsart	Leistung
EM R2A BASIC	1 h, 3 h	Bereitschaft, Dauer	1 W, 2 W
EM R2A SELFTEST	1 h, 3 h	Bereitschaft, Dauer	2 W
EM R2A PRO	1 h, 2 h, 3 h	Bereitschaft, Dauer	2 W

### Alle Varianten

- Test Varianten:
  - BASIC**, Tests müssen manuell ausgeführt und die Testergebnisse manuell dokumentiert werden
  - SELFTEST**, Tests werden automatisch ausgeführt und die Testergebnisse werden manuell dokumentiert
  - PRO**, Prüfverfahren und Testabfolgen sowie die Dokumentation der Testergebnisse können über ein zentrales DALI-System verwaltet.

## Einbau- variante



### LED-Treiber und -Modul in Einem

Die flexible Schaltkreistechnologie hat es Tridonic ermöglicht, eine Komplettlösung in ein extrem kleines Gehäuse zu integrieren. Der Komplettbausatz bietet eine ideale Lösung für eine Vielzahl von Deckenkonstruktionen mit sehr flachen Hohlräumen ab 80 mm.

- Leuchte, Batterie und Optiken in einer Box erhältlich
- Kleine kompakte Bauart für den Einsatz auf begrenztem Raum
- Varianten für Dauerschaltung und Bereitschaftsschaltung
- Farbtemperatur: 6.500 K
- Hoher Farbwiedergabeindex: CRI > 80
- Enge Farbtoleranz: MacAdam 3

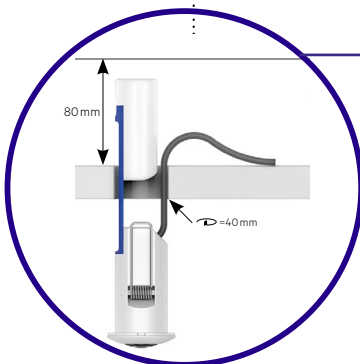

### Clevere Montage in wenigen Schritten

Dank eines durchdachten Montagekonzepts, bei dem sogar die Verpackung als praktische Montagehilfe zum Einsatz kommt, ist EM ready2apply in wenigen Schritten installiert. Das kompakte Gehäuse mit dem integrierten Treiber ermöglicht eine ästhetische Notlichtlösung selbst auf begrenztem Raum.

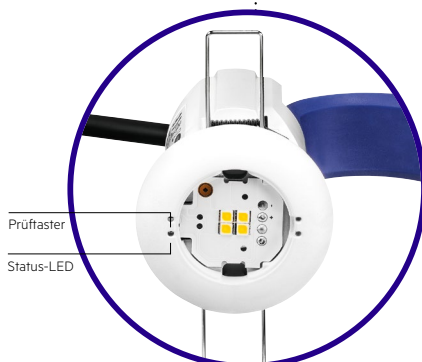

## Notlicht mit System

LED Light Engine für den Notlichtbetrieb in Dauer und Bereitschaftsschaltung



### LED Light Engine für den Notlichtbetrieb in Dauer und Bereitschaftsschaltung

#### LED Light Engine EM ready2apply

Die Komplettlösung EM ready2apply (BASIC, SELFTTEST, PRO) ist die ideale Lösung für den einfachen Aufbau einer Notbeleuchtung. Dank der Verschmelzung von LED-Treiber und LED Modul in Kombination mit einer langlebigen Lithium-Eisenphosphat (LiFePO<sub>4</sub>) Batterie ist die Einheit sofort einsatzfähig.

#### LED Light Surface EM ready2apply LiFePO<sub>4</sub>

Kleiner als eine Visitenkarte punktet die Anbauleuchte neben technischen Vorzügen auch mit ihrem platzsparenden Design. Je nach Verdrahtungsbedarf stehen zwei Rückplatten in unterschiedlichen Höhen zur Auswahl, an der die Leuchte werkzeuglos befestigt werden kann. Beide Varianten sind für verschiedene Feldanwendungen, wie BESA-Montage, geeignet. Auch die im Deckel angebrachte Batterie lässt sich bei Bedarf mit wenigen Handgriffen austauschen.



Notlicht-LED-Engine

## EM ready2apply Anbauleuchte

### Kleine Leuchte mit großer Verantwortung

Kleiner als eine Visitenkarte punktet die Anbauleuchte neben technischen Vorzügen auch mit ihrem platzsparenden Design. Je nach Verdrahtungsbedarf stehen zwei Rückplatten in unterschiedlichen Höhen zur Auswahl, an der die Leuchte werkzeuglos befestigt werden kann. Beide Varianten sind für verschiedene Feldanwendungen, wie BESA-Montage, geeignet. Auch die im Deckel angebrachte Batterie lässt sich bei Bedarf mit wenigen Handgriffen austauschen.

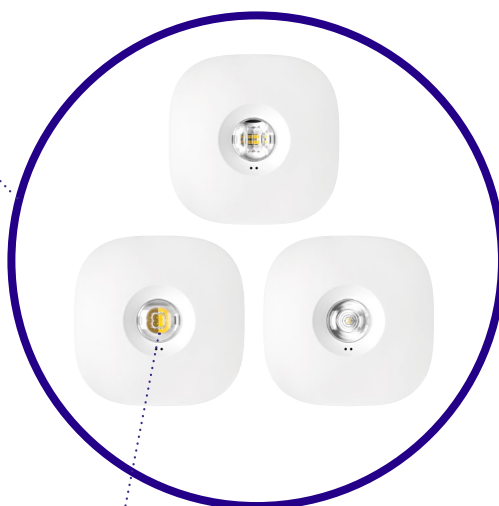
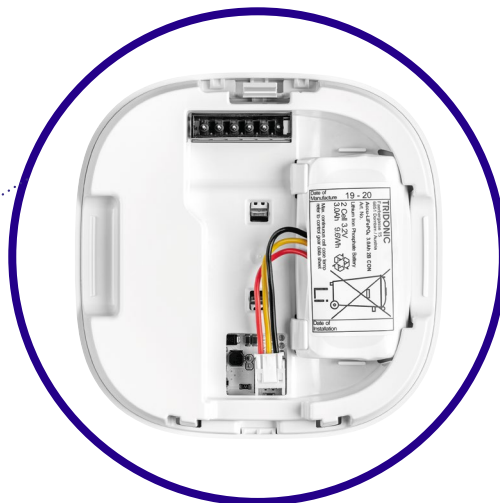

Auf einen Blick: **EM ready2apply Anbauleuchte**

- Zwei Rückplatten mit 33 und 56 Millimetern Höhe
- Rückseitige, seitliche und Durchgangsverdrahtung möglich
- Testvarianten BASIC, SELFTEST, PRO
- Austauschbare Optiken: Anti-Panik, Fluchtwege, Spot
- Größe: 124 x 124 x 40 mm
- LiFePO<sub>4</sub>-Batterie



Echte Größe

#### Die Optiken in der Anwendung

Die drei auswechselbaren Optiken mit click-in-Mechanik beleuchten essenzielle Gegenstände und gefährliche Bereiche (Spot), reduzieren das Stress- und Panik-Level (Anti-Panik) und sorgen dafür, dass Fluchtwege sichtbar ausgeleuchtet sind (Fluchtweg).

#### Spot-Verteilung

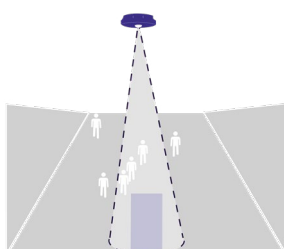

#### Anti-Panic

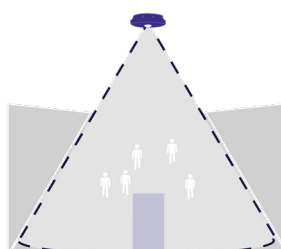

#### Escape

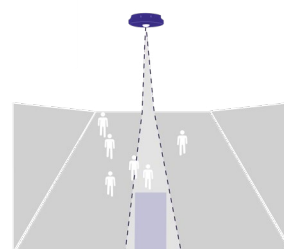

# EM ready2apply Anbauleuchte

## Kleine Leuchte mit großer Verantwortung



### Dezentes Design

Die niedrige Variante der Rückplatte fügt sich unauffällig in ihre Umgebung ein. Durch die rückseitige Verdrahtung ist die Leuchte schnell montiert.



### Montagefreiheit

Die höhere Variante der Rückplatte deckt sämtliche Arten der Verdrahtung ab. Die Leuchte kann sowohl rückseitig und seitlich als auch durchgängig verdrahtet werden.



Typ	Verdrahtung	Bemessungs- betriebsdauer	Betriebsart	Leistung
EM R2A BASIC SM	hintere Kabeleinführung seitliche Kabeleinführung Durchgangsverdrahtung	1 h, 3 h	Bereitschaft	2 W
EM R2A SELFTEST SM	hintere Kabeleinführung seitliche Kabeleinführung Durchgangsverdrahtung	1 h, 3 h	Bereitschaft	2 W
EM R2A PRO SM	hintere Kabeleinführung seitliche Kabeleinführung Durchgangsverdrahtung	1 h, 3 h	Bereitschaft	2 W

— Test Varianten:

**BASIC**, Tests müssen manuell ausgeführt und die Testergebnisse manuell dokumentiert werden

**SELFTEST**, Tests werden automatisch ausgeführt und die Testergebnisse werden manuell dokumentiert













**PRO**, Prüfverfahren und Testabfolgen sowie die Dokumentation der Testergebnisse können über ein zentrales DALI-System verwaltet.

# Notlicht-Lösungen von Tridonic

## Komplett und regelkonform

**Perfekt auf die Anforderungen der unterschiedlichen, länderspezifischen Normen abgestimmt, bietet Tridonic eine breitgefächerte Produktpalette an kompletten Notlichtlösungen für einzelbatterieversorgte Notbeleuchtungsanlagen – für unterschiedliche Ansprüche und LED-Module.**

Hier finden Sie ganz einfache ebenso wie hochfunktionale Lösungen. Das Spektrum reicht vom kostenoptimierten bis zum High-End-Notlichtsystem.

	Notbeleuchtung LED-Umrüstung	Kombinierte Notbeleuchtung LED-Treiber für geringe Leistung	Kombinierte Notbeleuchtung LED-Treiber für hohe Leistung	Steuerungssysteme	Notfall-LED Licht Motor
PRO DALI	EM converterLED PRO 	EM powerLED PRO 1-4 W 	EM powerLED PRO DIM 45 W C/SR 	sceneCOM evo, em-LINK basicDIM wireless 	EM ready2apply PRO 
SELFTEST	EM converterLED SELFTEST 	EM powerLED SELFTEST 1-4 W 	EM powerLED SELFTEST FX 45 W C/SR 		EM ready2apply SELFTEST 
BASIC	EM converterLED BASIC 	EM powerLED BASIC 1-4 W 	EM powerLED BASIC FX 32 W C/SR 75 W Ip 		EM ready2apply BASIC 



# Weltweit präsent

## AUSTRALIEN

Tridonic Australia Pty Ltd  
2/7 Millner Ave  
Horsley Park, NSW 2175  
Australien  
T +61 2 9832 6600  
F +61 2 9832 6688  
www.tridonic.com  
infoau@tridonic.com

## CHINA

Tridonic (Shanghai) Co., Ltd.  
(Headquarters)  
Room 602, Building B  
Zhongshan International Plaza  
No. 789 Tianshan Road  
Shanghai, 200335, China  
T +86 21 52400 599  
F +86 21 52400 230  
www.tridonic.com  
china@tridonic.com

Tridonic (Shanghai) Co., Ltd.  
Beijing Branch  
Room 1207, No. 3, Yard 1  
Tian Xin Street,  
Fang Shan District  
Beijing, 102446, China  
T +86 10 6522 6163  
F +86 10 6522 7003  
www.tridonic.com  
china@tridonic.com

Tridonic (Shanghai) Co., Ltd.  
Guangzhou Branch  
Room 505, R & F Profit Plaza  
76 Huangpu Xi Road, Tianhe District  
Guangzhou, 510623, China  
T +86 20 3839 2483  
F +86 20 3839 2482  
www.tridonic.com  
china@tridonic.com

## DEUTSCHLAND

Tridonic Deutschland GmbH  
Edisonallee 1  
89231 Neu-Ulm  
Deutschland  
T +49 731 176629-0  
F +49 731 176629-15  
www.tridonic.de  
vertrieb.deutschland@tridonic.com

## FRANKREICH

Tridonic France SARL  
8 Rue de Bruxelles  
ZI Krafft  
67150 Erstein, Frankreich  
T +33 3 88 59 62 70  
F +33 3 88 59 62 75  
www.tridonic.fr  
info.france@tridonic.com

## GROSSBRITANNIEN

Tridonic UK Limited  
Unit 5 Cherrywood  
Chineham Business Park  
Stag Oak Lane, Chineham  
RG24 8WF Basingstoke  
Hampshire  
United Kingdom  
T +44 1256 374300  
www.tridonic.com  
enquiries.uk@tridonic.com

## ITALIEN

Tridonic Italia srl  
Via G. Savelli, 86  
35129 Padova  
Italien  
T +39 049 89 45 127  
www.tridonic.it  
vendite.italia@tridonic.com

## KOREA

Tridonic Korea LLC  
Mark Kim  
#808 HanHwa BizMetro II  
551-24 Yangcheon-ro  
Gangseo-gu Seoul  
Republic of Korea (South)  
T +82 10 9922 3878  
www.tridonic.kr  
mark.kim@tridonic.com

## MALAYSIA

Tridonic Malaysia Sdn Bhd  
V03-10-01 Designer Office,  
Lingkar SV,  
Sunway Velocity, Cheras  
55100 Kuala Lumpur  
Malaysia  
T +60 3 2733 6484  
T +60 3 2733 6485  
www.tridonic.com  
asean@tridonic.com

## MITTLERER OSTEN

Tridonic Middle East (FZE)  
Warehouse LB 4 Blue Shed Area,  
JAFZA North, Jebel Ali  
P.O. Box 17972  
Dubai, United Arab Emirates  
T +971 4 8833 664  
F +971 4 8833 665  
www.tridonic.ae  
sales.middleeast@tridonic.com

## NEUSEELAND

Tridonic Neuseeland  
PO Box 71134, Rosebank  
Auckland 1348  
27 Jomac Place, Avondale  
Auckland 1026  
T +64 9820 1119  
F +64 9820 4471  
www.tridonic.com  
sales@tridonic.co.nz

## ÖSTERREICH

Tridonic GmbH & Co KG  
(Zentrale)  
Färbergasse 15  
6851 Dornbirn, Österreich  
T +43 5572 395-0  
F +43 5572 20176  
www.tridonic.com  
sales@tridonic.com

Tridonic GmbH & Co KG  
Vertrieb Österreich  
Archenweg 58  
6022 Innsbruck, Österreich  
T +43 512 3321 554  
F +43 512 3321 995554  
www.tridonic.com  
vertrieb.austria@tridonic.com

## POLEN

Tridonic Rep. Office Poland  
Polen  
www.tridonic.pl  
marek.michalski@tridonic.com

## SCHWEIZ

Tridonic AG  
Obere Allmeind 2  
8755 Ennenda  
Schweiz  
T +41 55 645 4747  
www.tridonic.ch  
vertrieb.schweiz@tridonic.com

## SINGAPUR

Tridonic S. E. A. Pte Ltd  
158 Kallang Way  
#06-02  
349245 Singapore  
Singapore  
T +65 6749 9071  
F +65 6293 3700  
www.tridonic.com  
asean@tridonic.com

## SPANIEN

Tridonic Iberia, S.L.  
Paseo del Club Deportivo 1  
Parque Empresarial La Finca, Edificio 13  
28223 Pozuelo de Alarcón  
Spanien  
T +34 916 162 095  
www.tridonic.es  
ventas@tridonic.com

## SÜDAFRIKA

Tridonic SA (Pty) Ltd  
Unit A7, Centurion Business Park  
Cnr. Bosmansdam Road &  
Democracy Way  
Milnerton, SA, 7441  
Südafrika  
T +27 21 110 5687  
www.tridonic.com  
info@tridonic.com

## TÜRKEI

Tridonic Aydınlatma TİC.LTD. ŞTİ.  
Kemankeş Mah., Necatibey cad.  
Akçe Sok., Akçe Han 10  
34420 Karaköy / Beyoğlu  
Istanbul, Türkei  
T +90 212 244 78 05  
F +90 212 244 78 06  
www.tridonic.com  
satis@tridonic.com

## USA

Tridonic Inc. USA  
3300 Route 9W  
Highland, NY 12528  
USA  
www.tridonic.us  
sales.us@tridonic.com

## Hauptsitz

Tridonic GmbH & Co KG  
Färbergasse 15 | 6851 Dornbirn, Austria  
T +43 5572 395-0 | F +43 5572 20176  
www.tridonic.com | sales@tridonic.com

Light you want to follow.

