

Modul LLE 16mm 650lm HV ADV6

Module LLE advanced



LLE 16x140mm 325lm HV ADV6



LLE 16x280mm 650lm HV ADV6



LLE 16x560mm 1300lm HV ADV6

Produktbeschreibung

- _ Ideal für kompakte Linearleuchten Designs
- _ Homogenes Licht aufgrund von geringen Lichtpunktdistanzen
- _ 2 Klemmen für serielle Verdrahtung
- _ Perfekte Lichthomogenität, auch bei Aneinanderreihung mehrerer LED-Module
- _ Steckklemmen zur einfachen und schnellen Verdrahtung von LED-Modul zu LED-Modul
- _ HE ... High Efficiency, NM ... Nominal Mode, HO ... High Output
- _ Hohe Lebensdauer: 102.000 Stunden
- _ 5 Jahre Garantie (Bedingungen siehe <https://www.tridonic.com/de/int/services/herstellergarantiebedingungen>)

Optische Eigenschaften

- _ Farbtemperaturen 2.700, 3.000, 3.500, 4.000, 5.000 und 6.500 K
- _ Wirkungsgrad des LED-Moduls 211 lm/W bei Irated und tp = 25 °C
- _ Hohe Farbwiedergabe Ra > 80
- _ Hohe Farbkonsistenz (MacAdam 3) ^①
- _ Enge Lichtstromtoleranzen

Mechanische Eigenschaften

- _ Modulabmessungen 16 x 140 mm, 16 x 280 mm und 16 x 560 mm
- _ Einfache Montage mittels Clips oder Schrauben

Systemlösung

- _ Integrieren Sie kompatible Partnerprodukte in Ihre endgültige Systemlösung:
<https://www.tridonic.com/en/int/products/accessories#partner>
- _ LED-Systemlösungen bestehend aus LED-Modulen und dimmbaren Tridonic-Treibern ermöglichen herausragende Systemeffizienzen (Konfiguration möglich via <https://setbuilder.tridonic.com/>)

① Integrale Messung über das gesamte Modul.

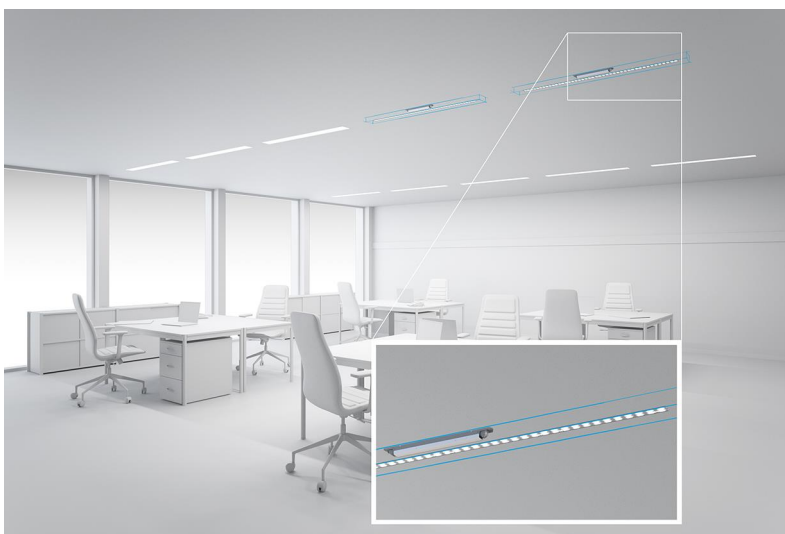
Website<http://www.tridonic.com/28004947>

Dekorativ



Halle



Boden | Wand



Linear



Freistehend



Downlights



Straße



Spotlights



Fläche

Modul LLE 16mm 650lm HV ADV6

Module LLE advanced

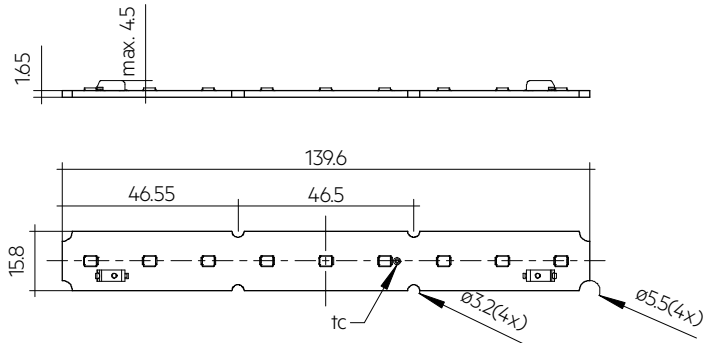

LLE 16x140mm 325lm HV ADV6

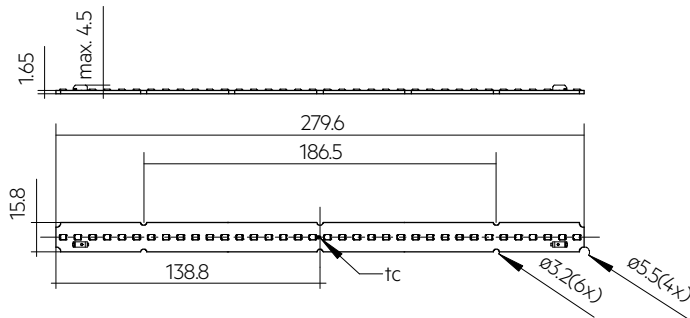

LLE 16x280mm 650lm HV ADV6

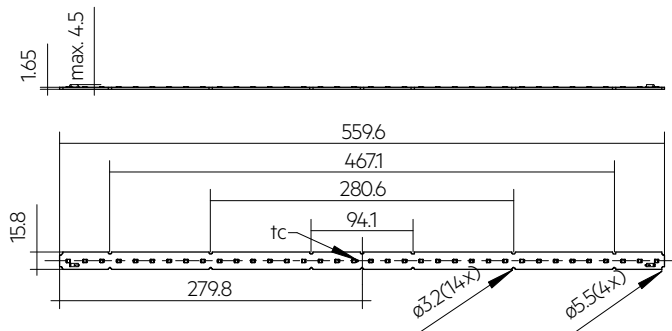

LLE 16x560mm 1300lm HV ADV6

Bestelldaten

Typ	Artikelnummer	Farbtemperatur	Verpackung Karton	Gewicht pro Stk.
LLE 16x140mm 325lm 827 HV ADV6	28004947	2.700 K	144 Stk.	0,007 kg
LLE 16x140mm 325lm 830 HV ADV6	28004948	3.000 K	144 Stk.	0,007 kg
LLE 16x140mm 325lm 835 HV ADV6	28004949	3.500 K	144 Stk.	0,007 kg
LLE 16x140mm 325lm 840 HV ADV6	28004950	4.000 K	144 Stk.	0,007 kg
LLE 16x140mm 325lm 850 HV ADV6	28004951	5.000 K	144 Stk.	0,007 kg
LLE 16x140mm 325lm 865 HV ADV6	28004952	6.500 K	144 Stk.	0,007 kg
LLE 16x280mm 650lm 827 HV ADV6	28004957	2.700 K	144 Stk.	0,014 kg
LLE 16x280mm 650lm 830 HV ADV6	28004958	3.000 K	144 Stk.	0,014 kg
LLE 16x280mm 650lm 835 HV ADV6	28004959	3.500 K	144 Stk.	0,014 kg
LLE 16x280mm 650lm 840 HV ADV6	28004960	4.000 K	144 Stk.	0,014 kg
LLE 16x280mm 650lm 850 HV ADV6	28004961	5.000 K	144 Stk.	0,014 kg
LLE 16x280mm 650lm 865 HV ADV6	28004962	6.500 K	144 Stk.	0,014 kg
LLE 16x560mm 1300lm 827 HV ADV6	28004970	2.700 K	144 Stk.	0,028 kg
LLE 16x560mm 1300lm 830 HV ADV6	28004971	3.000 K	144 Stk.	0,028 kg
LLE 16x560mm 1300lm 835 HV ADV6	28004972	3.500 K	144 Stk.	0,028 kg
LLE 16x560mm 1300lm 840 HV ADV6	28004973	4.000 K	144 Stk.	0,028 kg
LLE 16x560mm 1300lm 850 HV ADV6	28004974	5.000 K	144 Stk.	0,028 kg
LLE 16x560mm 1300lm 865 HV ADV6	28004975	6.500 K	144 Stk.	0,028 kg

Technische Daten

Abstrahlcharakteristik	360°
Umgebungstemperatur ta	-40 ... +65 °C
tp rated	50 °C
tc	85 °C
Irated	200 mA
I _{max}	700 mA
Max. zul. NF Strom-Restwertigkeit	800 mA
Max. zul. Stoßstrom	1.350 mA / max. 10 ms
Max. working voltage for insulation [®]	440 V
Isolationsprüfspannung	1,88 kV
Farbtoleranz	3 SDCM
ESD-Klassifizierung	Prüfschärfegrad 2
Risikogruppe (IEC 62471)	RG1 (> 280 – 700 mA (I _{max})), RGO (≤ 280 mA)
Klassifizierung nach IEC 62031	Einbau
Schutzart	IP00
Lichtstromrückgang L70B50	102.000 h
Garantie (Bedingungen siehe www.tridonic.com)	5 Jahr(e)

Prüfzeichen**Normen**

IEC 62031, IEC 62471, IEC 61000-4-2, IEC 62778, IEC 61547

Spezifische technische Daten

Typ	Artikelnummer	Photometrischer Code	Nutzlichtstrom bei tp = 25 °C	Erwarteter Lichtstrom bei tp rated	Typ. Vorwärtsstrom	Min. Vorwärtsspannung bei tp rated	Max. Vorwärtsspannung bei tp = 25 °C	Leistungsaufnahme Pon bei tp = 25 °C	Lichtausbeute Modul bei tp = 25 °C	Erwartete Lichtausbeute Modul bei tp rated	Farbwiedergabeindex Ra
Betriebsmodus HE											
LLE 16x140mm 325lm 827 HV ADV6	28004947	827/359	-	153 lm	100 mA	7,6 V	8,2 V	-	-	193 lm/W	>80
LLE 16x140mm 325lm 830 HV ADV6	28004948	830/359	-	156 lm	100 mA	7,6 V	8,2 V	-	-	197 lm/W	>80
LLE 16x140mm 325lm 835 HV ADV6	28004949	835/359	-	161 lm	100 mA	7,6 V	8,2 V	-	-	204 lm/W	>80
LLE 16x140mm 325lm 840 HV ADV6	28004950	840/359	-	166 lm	100 mA	7,6 V	8,2 V	-	-	209 lm/W	>80
LLE 16x140mm 325lm 850 HV ADV6	28004951	850/359	-	165 lm	100 mA	7,6 V	8,2 V	-	-	208 lm/W	>80
LLE 16x140mm 325lm 865 HV ADV6	28004952	865/359	-	162 lm	100 mA	7,6 V	8,2 V	-	-	205 lm/W	>80
LLE 16x280mm 650lm 827 HV ADV6	28004957	827/359	-	305 lm	100 mA	15,1 V	16,5 V	-	-	193 lm/W	>80
LLE 16x280mm 650lm 830 HV ADV6	28004958	830/359	-	312 lm	100 mA	15,1 V	16,5 V	-	-	197 lm/W	>80
LLE 16x280mm 650lm 835 HV ADV6	28004959	835/359	-	323 lm	100 mA	15,1 V	16,5 V	-	-	204 lm/W	>80
LLE 16x280mm 650lm 840 HV ADV6	28004960	840/359	-	331 lm	100 mA	15,1 V	16,5 V	-	-	209 lm/W	>80
LLE 16x280mm 650lm 850 HV ADV6	28004961	850/359	-	329 lm	100 mA	15,1 V	16,5 V	-	-	208 lm/W	>80
LLE 16x280mm 650lm 865 HV ADV6	28004962	865/359	-	325 lm	100 mA	15,1 V	16,5 V	-	-	205 lm/W	>80
LLE 16x560mm 1300lm 827 HV ADV6	28004970	827/359	-	610 lm	100 mA	30,2 V	32,9 V	-	-	193 lm/W	>80
LLE 16x560mm 1300lm 830 HV ADV6	28004971	830/359	-	624 lm	100 mA	30,2 V	32,9 V	-	-	197 lm/W	>80
LLE 16x560mm 1300lm 835 HV ADV6	28004972	835/359	-	646 lm	100 mA	30,2 V	32,9 V	-	-	204 lm/W	>80
LLE 16x560mm 1300lm 840 HV ADV6	28004973	840/359	-	662 lm	100 mA	30,2 V	32,9 V	-	-	208 lm/W	>80
LLE 16x560mm 1300lm 850 HV ADV6	28004974	850/359	-	658 lm	100 mA	30,2 V	32,9 V	-	-	208 lm/W	>80
LLE 16x560mm 1300lm 865 HV ADV6	28004975	865/359	-	649 lm	100 mA	30,2 V	32,9 V	-	-	205 lm/W	>80
Betriebsmodus NM											
LLE 16x140mm 325lm 827 HV ADV6	28004947	827/359	318 lm	305 lm	200 mA	7,7 V	8,4 V	1,6 W	195 lm/W	189 lm/W	>80
LLE 16x140mm 325lm 830 HV ADV6	28004948	830/359	326 lm	313 lm	200 mA	7,7 V	8,4 V	1,6 W	199 lm/W	193 lm/W	>80
LLE 16x140mm 325lm 835 HV ADV6	28004949	835/359	337 lm	323 lm	200 mA	7,7 V	8,4 V	1,6 W	206 lm/W	200 lm/W	>80
LLE 16x140mm 325lm 840 HV ADV6	28004950	840/359	345 lm	331 lm	200 mA	7,7 V	8,4 V	1,6 W	211 lm/W	205 lm/W	>80
LLE 16x140mm 325lm 850 HV ADV6	28004951	850/359	343 lm	329 lm	200 mA	7,7 V	8,4 V	1,6 W	210 lm/W	204 lm/W	>80
LLE 16x140mm 325lm 865 HV ADV6	28004952	865/359	339 lm	325 lm	200 mA	7,7 V	8,4 V	1,6 W	207 lm/W	201 lm/W	>80
LLE 16x280mm 650lm 827 HV ADV6	28004957	827/359	636 lm	611 lm	200 mA	15,5 V	16,8 V	3,3 W	195 lm/W	189 lm/W	>80
LLE 16x280mm 650lm 830 HV ADV6	28004958	830/359	651 lm	625 lm	200 mA	15,5 V	16,8 V	3,3 W	199 lm/W	193 lm/W	>80
LLE 16x280mm 650lm 835 HV ADV6	28004959	835/359	673 lm	646 lm	200 mA	15,5 V	16,8 V	3,3 W	206 lm/W	200 lm/W	>80
LLE 16x280mm 650lm 840 HV ADV6	28004960	840/359	691 lm	663 lm	200 mA	15,5 V	16,8 V	3,3 W	211 lm/W	205 lm/W	>80
LLE 16x280mm 650lm 850 HV ADV6	28004961	850/359	686 lm	659 lm	200 mA	15,5 V	16,8 V	3,3 W	210 lm/W	203 lm/W	>80
LLE 16x280mm 650lm 865 HV ADV6	28004962	865/359	677 lm	650 lm	200 mA	15,5 V	16,8 V	3,3 W	207 lm/W	201 lm/W	>80
LLE 16x560mm 1300lm 827 HV ADV6	28004970	827/359	1.273 lm	1.222 lm	200 mA	30,9 V	33,6 V	6,5 W	195 lm/W	189 lm/W	>80
LLE 16x560mm 1300lm 830 HV ADV6	28004971	830/359	1.302 lm	1.250 lm	200 mA	30,9 V	33,6 V	6,5 W	199 lm/W	193 lm/W	>80
LLE 16x560mm 1300lm 835 HV ADV6	28004972	835/359	1.346 lm	1.292 lm	200 mA	30,9 V	33,6 V	6,5 W	206 lm/W	200 lm/W	>80
LLE 16x560mm 1300lm 840 HV ADV6	28004973	840/359	1.381 lm	1.326 lm	200 mA	30,9 V	33,6 V	6,5 W	210 lm/W	203 lm/W	>80
LLE 16x560mm 1300lm 850 HV ADV6	28004974	850/359	1.372 lm	1.317 lm	200 mA	30,9 V	33,6 V	6,5 W	210 lm/W	203 lm/W	>80
LLE 16x560mm 1300lm 865 HV ADV6	28004975	865/359	1.354 lm	1.299 lm	200 mA	30,9 V	33,6 V	6,5 W	207 lm/W	201 lm/W	>80
Betriebsmodus HO											
LLE 16x140mm 325lm 827 HV ADV6	28004947	827/359	-	855 lm	600 mA	8,2 V	8,9 V	-	-	166 lm/W	>80
LLE 16x140mm 325lm 830 HV ADV6	28004948	830/359	-	875 lm	600 mA	8,2 V	8,9 V	-	-	170 lm/W	>80
LLE 16x140mm 325lm 835 HV ADV6	28004949	835/359	-	905 lm	600 mA	8,2 V	8,9 V	-	-	175 lm/W	>80
LLE 16x140mm 325lm 840 HV ADV6	28004950	840/359	-	928 lm	600 mA	8,2 V	8,9 V	-	-	180 lm/W	>80
LLE 16x140mm 325lm 850 HV ADV6	28004951	850/359	-	922 lm	600 mA	8,2 V	8,9 V	-	-	179 lm/W	>80
LLE 16x140mm 325lm 865 HV ADV6	28004952	865/359	-	910 lm	600 mA	8,2 V	8,9 V	-	-	176 lm/W	>80
LLE 16x280mm 650lm 827 HV ADV6	28004957	827/359	-	1.710 lm	600 mA	16,5 V	17,8 V	-	-	166 lm/W	>80
LLE 16x280mm 650lm 830 HV ADV6	28004958	830/359	-	1.750 lm	600 mA	16,5 V	17,8 V	-	-	170 lm/W	>80
LLE 16x280mm 650lm 835 HV ADV6	28004959	835/359	-	1.809 lm	600 mA	16,5 V	17,8 V	-	-	176 lm/W	>80
LLE 16x280mm 650lm 840 HV ADV6	28004960	840/359	-	1.856 lm	600 mA	16,5 V	17,8 V	-	-	180 lm/W	>80
LLE 16x280mm 650lm 850 HV ADV6	28004961	850/359	-	1.844 lm	600 mA	16,5 V	17,8 V	-	-	179 lm/W	>80
LLE 16x280mm 650lm 865 HV ADV6	28004962	865/359	-	1.819 lm	600 mA	16,5 V	17,8 V	-	-	177 lm/W	>80
LLE 16x560mm 1300lm 827 HV ADV6	28004970	827/359	-	3.420 lm	600 mA	32,9 V	35,6 V	-	-	166 lm/W	>80
LLE 16x560mm 1300lm 830 HV ADV6	28004971	830/359	-	3.499 lm	600 mA	32,9 V	35,6 V	-	-	170 lm/W	>80
LLE 16x560mm 1300lm 835 HV ADV6	28004972	835/359	-	3.618 lm	600 mA	32,9 V	35,6 V	-	-	176 lm/W	>80
LLE 16x560mm 1300lm 840 HV ADV6	28004973	840/359	-	3.711 lm	600 mA	32,9 V	35,6 V	-	-	179 lm/W	>80
LLE 16x560mm 1300lm 850 HV ADV6	28004974	850/359	-	3.687 lm	600 mA	32,9 V	35,6 V	-	-	179 lm/W	>80
LLE 16x560mm 1300lm 865 HV ADV6	28004975	865/359	-	3.638 lm	600 mA	32,9 V	35,6 V	-	-	177 lm/W	>80

② Bei Montage mit M3 Schrauben mit 6 mm Kopfdurchmesser und Kunststoffunterlegscheiben.

③ Für Details siehe Datenblatt Kapitel 1.1.

④ Toleranz des Nutzlichtstroms - 0 % / + 15 %. Messunsicherheit ± 10 %.

⑤ Messunsicherheit ± 10 %. Basierend auf Berechnung.

⑥ Toleranz der Leistungsaufnahme Pon ± 10 %. Messunsicherheit ± 5 %.

ACL BRIDGE LLE16

Zubehör

**Produktbeschreibung**

- _ Clip zur Fixierung für LLE16
- _ Einfache Montage durch Aufschnappen (für Blechdicke 0,5 – 1,0 mm)
- _ Für Bohrlochdurchmesser 3 mm
- _ Material: Polycarbonat
- _ Kleinste Verkaufsmenge 200 Stk.

Website

<http://www.tridonic.com/28001035>

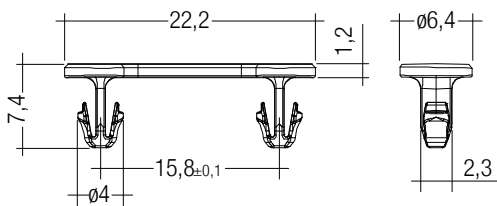
**Bestelldaten**

Typ	Artikelnummer	Farbe	Verpackung Sack	Gewicht pro Stk.
ACL BRIDGE LLE16 PUSH-FIX	28001035	Weiß	200 Stk.	0,001 kg

ACL LINEAR COVER 16mm

Zubehör

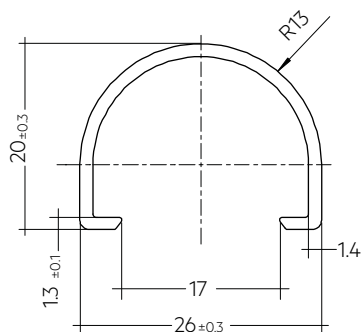
**Produktbeschreibung**

- _ LINEAR COVER für LLE 16
- _ Berührungsschutz für non-SELV Anwendungen (Empfehlung: alle Befestigungspunkte verwenden) ^①
- _ Einfache Montage durch Aufschnappen auf LLE 16, befestigt mit Montageclips oder Kunststoffunterlegscheiben
- _ Hohe Transmission: Transparent, Halbtransparent und Diffus
- _ Material der Abdeckung: PMMA
- _ Toleranzen LINEAR COVER: + 10 mm bei 1.600 / 1.200 mm Länge (Enden rau)

① Enden müssen durch die Leuchtenkonstruktion verschlossen werden.

Website

<http://www.tridonic.com/28000950>

**Bestelldaten**

Typ	Artikelnummer	Farbe	Länge L	Verpackung Karton	Gewicht pro Stk.
ACL LINEAR COVER 16x1600mm FROSTED	28000950	Halbtransparent	1.600 mm	24 Stk.	0,147 kg
ACL LINEAR COVER 16x1200mm FROSTED	28002827	Halbtransparent	1.200 mm	24 Stk.	0,100 kg
ACL LINEAR COVER 16x1600mm DIFFUSE	28000951	Diffus	1.600 mm	24 Stk.	0,147 kg
ACL LINEAR COVER 16x1200mm DIFFUSE	28002828	Diffus	1.200 mm	24 Stk.	0,100 kg

1. Normen

IEC 62031
IEC 62471
IEC 61000-4-2
IEC 62778
IEC 61547

1.1 Photometrischer Code

Schlüssel für den Photometrischen Code, z. B. 830 / 349

1. Stelle	2. Stelle + 3. Stelle	4. Stelle	5. Stelle	6. Stelle	
Code CRI	Farbtemperatur in Kelvin x 100	MacAdam am Anfang	MacAdam nach 25 % der Betriebsdauer (max. 6.000 h)	Lichtstrom nach 25 % der Betriebsdauer (max. 6.000 h)	
7 70 – 79				Code	Lichtstrom
8 80 – 89				7	≥ 70 %
9 ≥90				8	≥ 80 %
				9	≥ 90 %

1.2 Risikogruppe

Vorwärtsstrom	Risikogruppe (IEC 62471)
≤ 280 mA	RG0
> 280 – 700 mA (Imax)	RG1

1.3 Energieklassifizierung

Typ	Farbtemperatur	Vorwärtsstrom	Energieklassifizierung	Energieaufnahme
LLE 16x140mm 325lm 827 HV ADV6	2.700 K	200 mA	C	2 kWh / 1.000 h
LLE 16x140mm 325lm 830 HV ADV6	3.000 K	200 mA	B	2 kWh / 1.000 h
LLE 16x140mm 325lm 835 HV ADV6	3.500 K	200 mA	B	2 kWh / 1.000 h
LLE 16x140mm 325lm 840 HV ADV6	4.000 K	200 mA	B	2 kWh / 1.000 h
LLE 16x140mm 325lm 850 HV ADV6	5.000 K	200 mA	B	2 kWh / 1.000 h
LLE 16x140mm 325lm 865 HV ADV6	6.500 K	200 mA	B	2 kWh / 1.000 h
LLE 16x280mm 650lm 827 HV ADV6	2.700 K	200 mA	C	4 kWh / 1.000 h
LLE 16x280mm 650lm 830 HV ADV6	3.000 K	200 mA	C	4 kWh / 1.000 h
LLE 16x280mm 650lm 835 HV ADV6	3.500 K	200 mA	B	4 kWh / 1.000 h
LLE 16x280mm 650lm 840 HV ADV6	4.000 K	200 mA	B	4 kWh / 1.000 h
LLE 16x280mm 650lm 850 HV ADV6	5.000 K	200 mA	B	4 kWh / 1.000 h
LLE 16x280mm 650lm 865 HV ADV6	6.500 K	200 mA	B	4 kWh / 1.000 h
LLE 16x560mm 1300lm 827 HV ADV6	2.700 K	200 mA	C	7 kWh / 1.000 h
LLE 16x560mm 1300lm 830 HV ADV6	3.000 K	200 mA	B	7 kWh / 1.000 h
LLE 16x560mm 1300lm 835 HV ADV6	3.500 K	200 mA	B	7 kWh / 1.000 h
LLE 16x560mm 1300lm 840 HV ADV6	4.000 K	200 mA	B	7 kWh / 1.000 h
LLE 16x560mm 1300lm 850 HV ADV6	5.000 K	200 mA	B	7 kWh / 1.000 h
LLE 16x560mm 1300lm 865 HV ADV6	6.500 K	200 mA	B	7 kWh / 1.000 h

Energielabel und weitere Informationen auf www.tridonic.com im Zertifikate-Tab der jeweiligen Produktseite und in der EPREL Datenbank <https://eprel.ec.europa.eu/>

2. Thermische Angaben

2.1 tc-Punkt, Umgebungstemperatur und Lebensdauer

Die Temperatur am tp-Punkt ist maßgebend für den Lichtstrom und die Lebensdauer eines LED-Produktes.

Für das LLE ist eine tp-Temperatur von 50 °C einzuhalten, um ein Optimum zwischen Kühlflächenbedarf, Lichtstrom und Lebensdauer zu erreichen.

Das Einhalten der zulässigen tc-Temperatur muss unter Betriebsbedingungen in thermisch eingeschwungenem Zustand überprüft werden. Dabei sind die Worst-case-Bedingungen der relevanten Anwendung zu berücksichtigen.

Die Messung der tc und tp Temperatur erfolgt bei LED Modulen von Tridonic am selben Referenzpunkt.

2.2 Lagerung und Luftfeuchtigkeit

Lagertemperatur	-40 ... +85 °C
-----------------	----------------

Betrieb nur unter nicht kondensierenden Umgebungsbedingungen. Beim Verbauen der Module sollte eine Luftfeuchtigkeit von 30 bis 70 % herrschen.

2.3 Kühlkörperangaben

LLE 16x140mm 325lm ADV6

ta	tp	Vorwärtsstrom	R _{th, hs-a}	Kühlfläche
25 °C	50 °C	200 mA		selbstkühlend
25 °C	50 °C	600 mA	8,10 K/W	82 cm ²
35 °C	50 °C	200 mA	22,40 K/W	30 cm ²
35 °C	50 °C	600 mA	4,00 K/W	167 cm ²
40 °C	50 °C	200 mA	14,22 K/W	47 cm ²
40 °C	50 °C	600 mA	1,95 K/W	341 cm ²
45 °C	50 °C	200 mA	6,04 K/W	110 cm ²

LLE 16x280mm 650lm ADV6

ta	tp	Vorwärtsstrom	R _{th, hs-a}	Kühlfläche
25 °C	50 °C	200 mA		selbstkühlend
25 °C	50 °C	600 mA	4,05 K/W	165 cm ²
35 °C	50 °C	200 mA	11,20 K/W	60 cm ²
35 °C	50 °C	600 mA	2,00 K/W	333 cm ²
40 °C	50 °C	200 mA	7,11 K/W	94 cm ²
40 °C	50 °C	600 mA	0,98 K/W	683 cm ²
45 °C	50 °C	200 mA	3,02 K/W	221 cm ²

LLE 16x560mm 1300lm ADV6

ta	tp	Vorwärtsstrom	R _{th, hs-a}	Kühlfläche
25 °C	50 °C	200 mA		selbstkühlend
25 °C	50 °C	600 mA	2,02 K/W	329 cm ²
35 °C	50 °C	200 mA	5,60 K/W	119 cm ²
35 °C	50 °C	600 mA	1,00 K/W	666 cm ²
40 °C	50 °C	200 mA	3,56 K/W	188 cm ²
40 °C	50 °C	600 mA	0,49 K/W	1365 cm ²
45 °C	50 °C	200 mA	1,51 K/W	442 cm ²

Anmerkungen

Die tatsächliche Kühlfläche kann aufgrund des Materials, der Bauform, äußerer Einflüsse und der Einbaustituation abweichen. Abhängig vom verwendeten Kühlkörper ist eine Wärmeleitpaste oder eine Wärmeleitfolie notwendig, um die geforderte tp-Temperatur einzuhalten.

Bei Anwendungen mit geringem Abstand zwischen LED-Modul und Linse oder einem Betriebsstrom über 500 mA, wird eine Verschraubung der Module empfohlen, um eine zuverlässige thermische Verbindung zwischen LED-Module und Kühlfläche zu gewährleisten.

3. Installation / Verdrahtung

3.1 Elektrische Versorgung/Wahl des Betriebsgerätes

LLE Module von Tridonic sind nicht gegen Überspannungen, Überströme, Überlast oder Kurzschlussströme geschützt. Ein zuverlässiger und sicherer Betrieb der LLE Module kann nur in Verbindung mit einem LED-Treiber, der den relevanten Vorschriften genügt, sichergestellt werden.

Bei Verwendung eines LED-Treibers, der nicht von Tridonic stammt, müssen vom Betriebsgerät folgende Schutzfunktionen gewährleistet sein:

- Kurzschlusserkennung
- Überlasterkennung
- Übertemperatur-Abschaltung



LLE Module müssen an Konstantstrom-LED-Treibern betrieben werden. Der Betrieb an einem Konstantspannungs-LED-Treiber führt zu irreversibler Schädigung der Module.

Durch Verpolung kann das LLE beschädigt werden.

Das LLE Modul ist für serielle Verdrahtung ausgelegt.

Das LLE kann mit einem SELV LED-Treiber oder mit einem LV LED-Treiber betrieben werden.



Das LLE hat eine Basisisolierung bis 440 V (bei Befestigung mit M3 Schrauben mit Kopfdurchmesser 6 mm in Kombination mit Kunststoffbeilagscheiben) gegenüber Erde und kann direkt auf einem geerdeten Metallteil der Leuchte montiert werden. Bei Betrieb mit LED-Treibern deren max. Ausgangsspannung (auch gegenüber Erde) größer als 440 V ist, muss eine zusätzliche Isolierung zwischen Modul und Kühlkörper angebracht (z.B. durch isolierende Wärmeleitfolie) oder durch geeignete Leuchtenkonstruktion isoliert werden (z.B. Isolierung des Kühlkörpers gegenüber Erde).

Bei Spannungen > 60 V muss ein zusätzlicher Schutz gegen direkte Berührung (Testfinger) der leuchtenden Fläche des Moduls gewährleistet werden. Dies wird typischerweise mit einer nicht entfernbaren Optik über dem Modul gelöst.

3.2 Verdrahtung

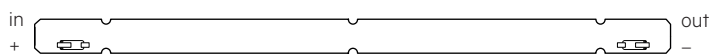

Verdrahtungsbeispiele serielle Verdrahtung

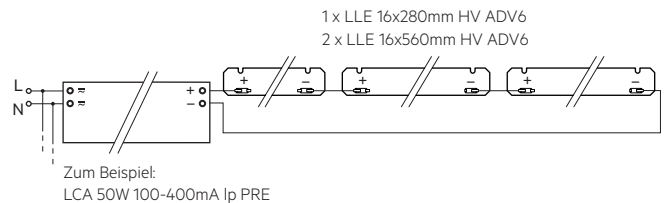
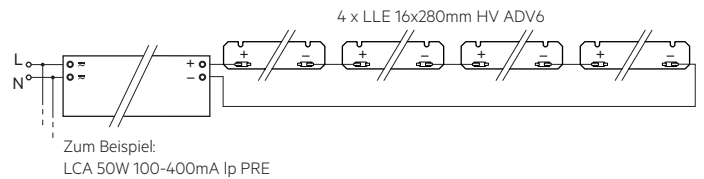

3.3 Leitungsart und Leitungsquerschnitt

Zur Verdrahtung Volldraht von 0,14 bis 0,5 mm² verwenden.

Bei >0,34 mm² kein Wiederanschluss kleinerer Leitungsquerschnitt möglich.



Lösen des Leiters mittels geeigneten Werkzeug (Wago 206-859) oder durch drehen und ziehen.

3.4 Montagehinweis



Sämtliche Komponenten der LLE (LED, elektronische Bauteile usw.) dürfen keinen Zug- oder Druckbelastungen ausgesetzt werden.

Max. Drehmoment zur Befestigung: 0,5 Nm.

Die LED-Module werden mit M3 Schrauben mit Kunststoffbeilagscheibe oder dem ACL BRIDGE LLE16 PUSH-FIX montiert.

Zur Montage müssen alle Befestigungspunkte verwendet werden. Die stirnseitigen Ausnehmungen dürfen nicht für die Befestigung verwendet werden.

Nur diese Befestigungslöcher für die Montage verwenden!

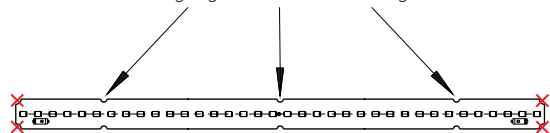

Chemische Substanzen können das LED-Modul beschädigen. Chemische Reaktionen können zu Farbverschiebungen, Reduktion des Lichtstroms, aber auch zum Ausfall des Moduls durch angegriffene elektrische Verbindungen führen.

Materialien, welche in LED-Anwendungen verwendet werden (zum Beispiel Dichtungen, Kleber), dürfen nicht lösungsmittelbasiert, kondensationsvernetzt oder acetatvernetzt sein und keinen Schwefel, Chlor oder Phthalat enthalten.

Aggressive Dämpfe sowohl im Betrieb als auch während des Lagerns vermeiden.

3.5 EOS/ESD Sicherheitsrichtlinien



Das Gerät / Modul enthält Bauteile die auf elektrostatische Entladung empfindlich reagieren und darf nur bei Sicherstellung des EOS/ESD-Schutzes in der Fertigung und in der Anwendung eingebaut werden. Für Geräte/Module mit geschlossenem Gehäuse (keine Berührung auf Leiterplatte möglich) sind bei normaler Installationshandhabung keine Vorkehrungen notwendig. Bitte beachten Sie hierzu die Vorgaben aus dem Dokument EOS / ESD Richtlinien (Richtlinie_EOS_ESD.pdf) auf:
<http://www.tridonic.com/esd-schutzmassnahmen>

4. Lebensdauer

4.1 Lebensdauer, Lichtstromrückgang und Fehlerrate

Der Lichtstrom eines LED-Moduls nimmt über die Lebensdauer ab, dies wird über den L-Wert angegeben.

L70 bedeutet dass das LED-Modul 70 % des Ausgangslichtstroms abgibt. Dieser Wert steht immer im Zusammenhang mit einer Betriebsdauer und definiert die Lebensdauer des LED-Moduls.

Der L-Wert ist ein statistischer Wert, der tatsächliche Lichtstromrückgang kann über die gelieferten LED-Module variieren. Der B-Wert gibt daher an wieviele Module den gegebenen L-Wert unterschreiten. z.B. L70B10 bedeutet dass 10 % der LED-Module unter 70 % des Ausgangslichtstromes sind bzw. 90 % über 70 % des Initialwerts. Zusätzlich wird mittels C-Wert der Prozentsatz der Totalausfälle (fatal failure) angegeben.

4.2 Lichtstromrückgang LLE 16mm HV ADV6

Vorwärtsstrom	tp Temperatur	L90 / B10	L90 / B50	L80 / B10	L80 / B50	L70 / B10	L70 / B50
		55 °C	52k h	52k h	> 102k h	> 102k h	> 102k h
700 mA	85 °C	52k h	52k h	> 102k h	> 102k h	> 102k h	> 102k h

L00C03 > 102k h. Bei tp rated und I rated, basierend auf 10 Schaltzyklen pro Tag.

4.3 Schaltfestigkeit

100.000 Zyklen

Tridonic Test angelehnt an IEC 62717 Cl 10.3.3
 30 s ein / 30 s aus bei I_{max}

5. Elektrische Eigenschaften

5.1 Erklärung von elektrischen Parametern

Irated ... Nominaler Betriebsstrom für das das Modul ausgelegt ist.

I_{max} ... Max zulässiger dauerhafter Betriebsstrom inkl. der LED Treibertoleranzen.

Max. zul. NF Strom-Restwelligkeit ... Der max. Ausgangsstrom des Konverters inkl. Toleranzen und NF Restwelligkeit darf diesen Wert nicht überschreiten.

Max. zul. Stoßstrom ... Der max. Ausgangsstoßstrom des Konverters darf diesen Wert nicht überschreiten.

5.2 Typ. Vorwärtsspannung vs. Vorwärtsstrom

LLE 16x140mm 325lm 8xx HV ADV6

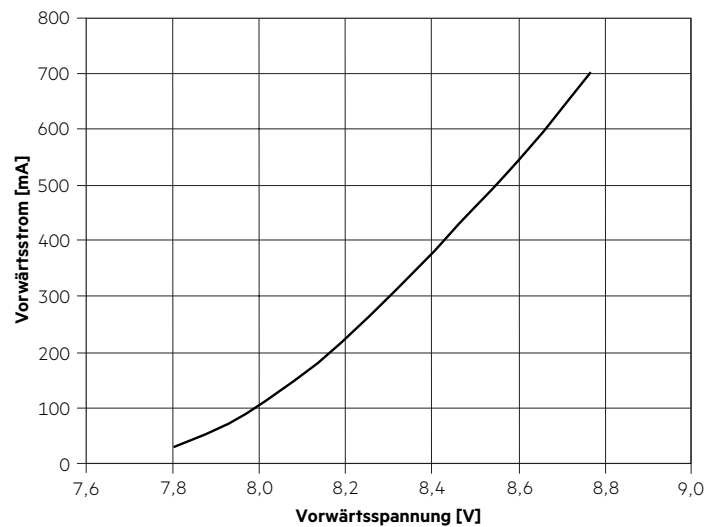

LLE 16x280mm 650lm 8xx HV ADV6

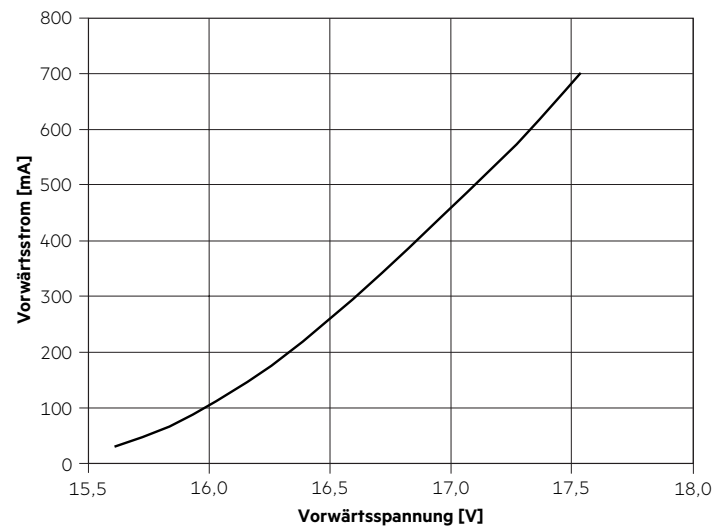

LLE 16x560mm 1300lm 8xx HV ADV6

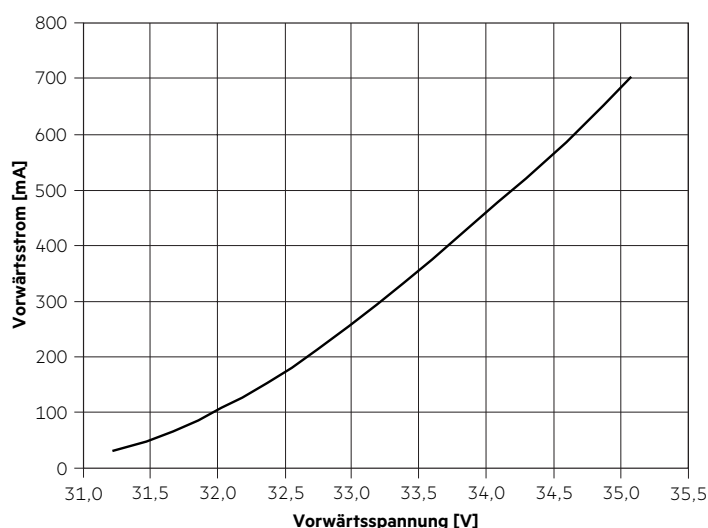

5.3 Vorwärtsspannung vs. tc Temperatur

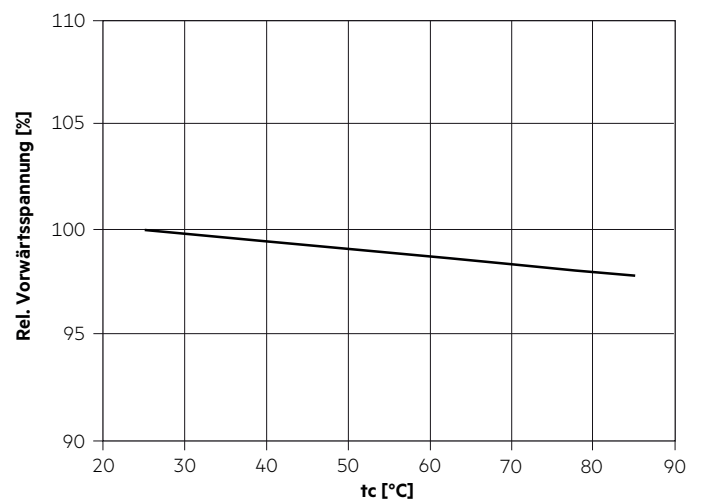

Die Diagramme basieren auf statistischen Werten.
Die realen Werte können abweichen.

6. Photometrische Eigenschaften

6.1 Koordinaten und Toleranzen nach CIE 1931

Die angegebenen Farbkordinaten werden während eines Stromimpulses von 195 mA und einer Dauer von 100 ms integral gemessen.

Die Umgebungstemperatur der Messung liegt bei $t_a = 25^\circ\text{C}$.

Die Messtoleranzen der Farbkordinaten liegen bei $\pm 0,01$.

2.700 K

	x0	y0
Mittelpunkt	0,4578	0,4101

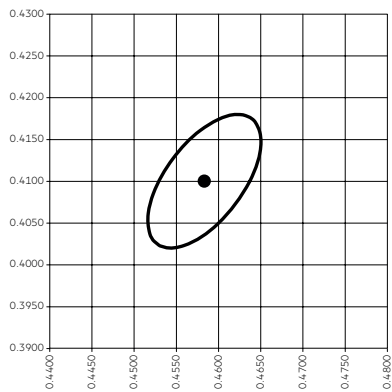

— MacAdam Ellipse: 3SDCM

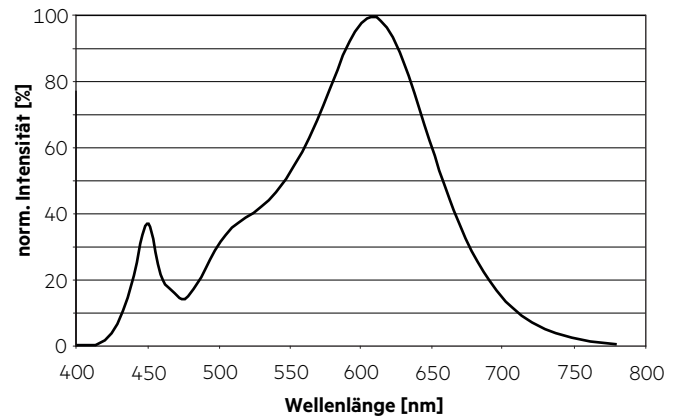

3.000 K

	x0	y0
Mittelpunkt	0,4338	0,4030

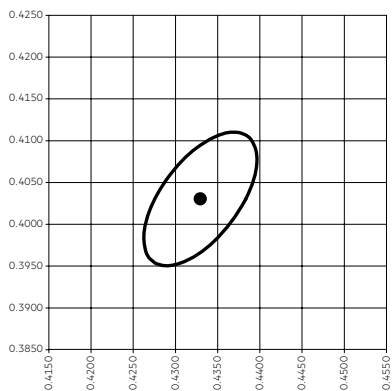

— MacAdam Ellipse: 3SDCM

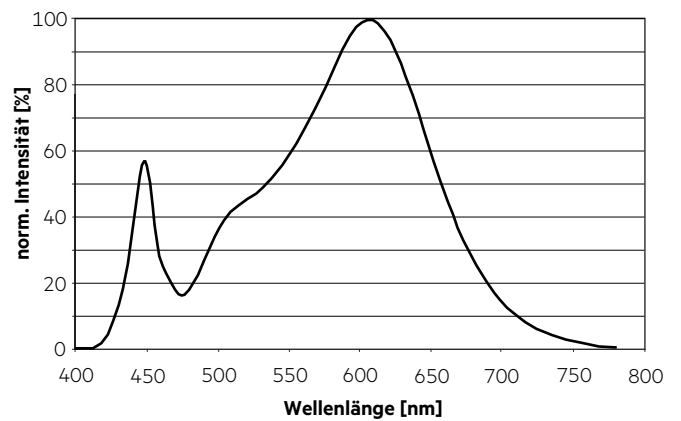

3.500 K

	x0	y0
Mittelpunkt	0,4073	0,3917

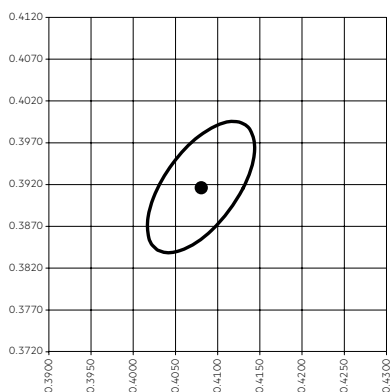

— MacAdam Ellipse: 3SDCM

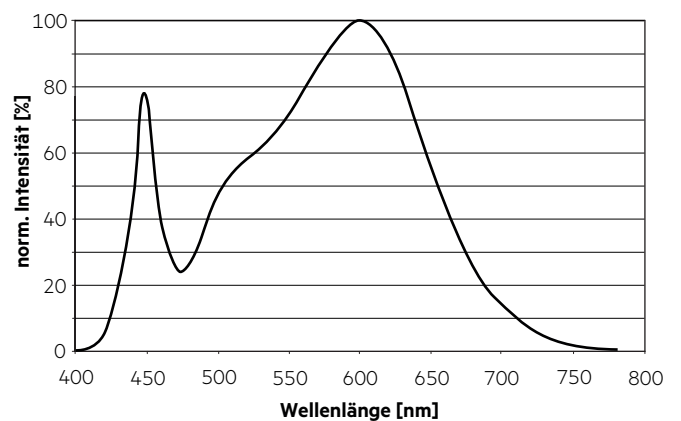

4.000 K

	x0	y0
Mittelpunkt	0,3818	0,3797

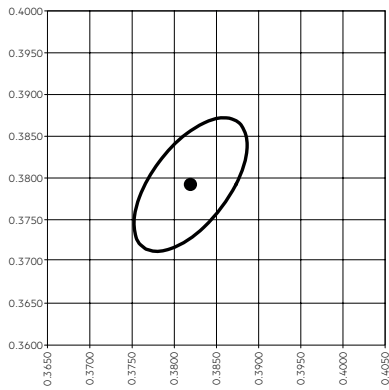

— MacAdam Ellipse: 3SDCM

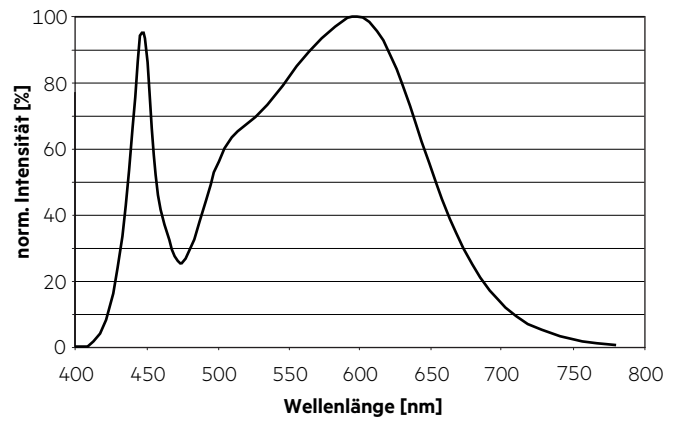

5.000 K

	x0	y0
Mittelpunkt	0,3447	0,3553

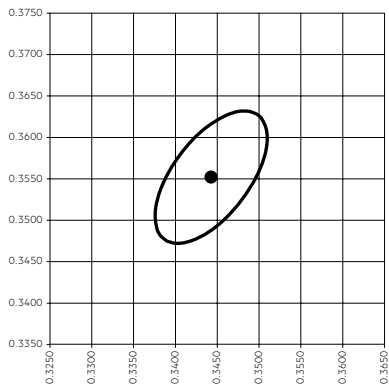

— MacAdam Ellipse: 3SDCM

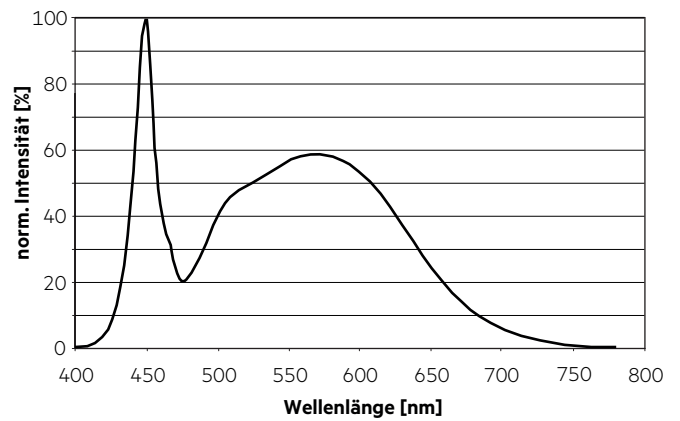

6.500 K

	x0	y0
Mittelpunkt	0,3123	0,3282

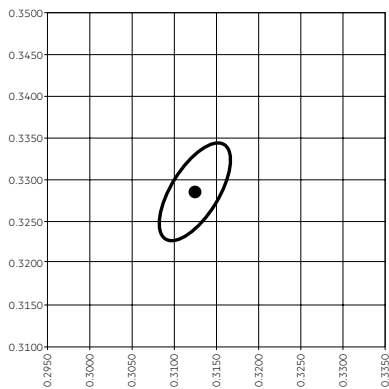

— MacAdam Ellipse: 3SDCM

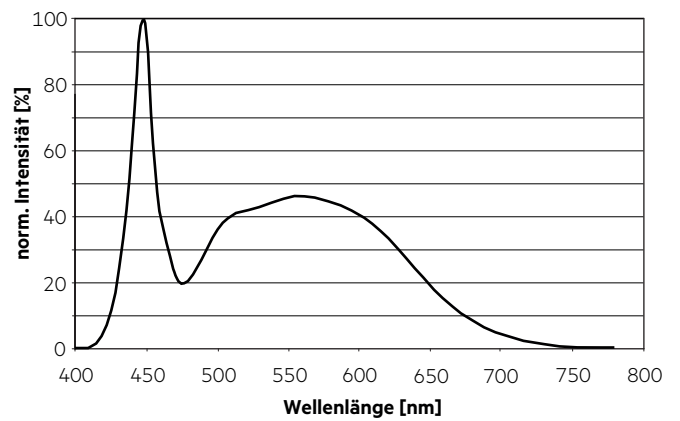

6.2 Lichtverteilung

Das optische Design der LLE Produktreihe bietet höchstmögliche Homogenität der Lichtverteilung.

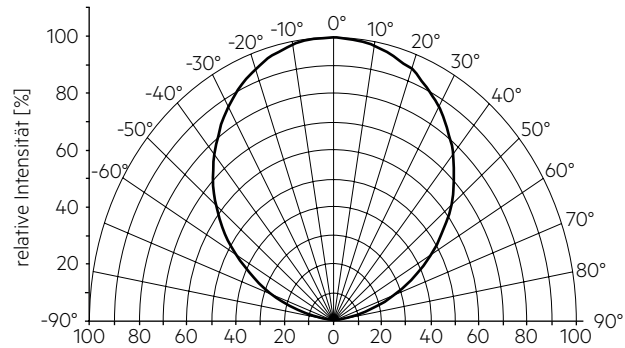

Die Farbortbestimmung erfolgt integral über das gesamte Modul. Die einzelnen LED-Lichtpunkte können unterschiedliche Farborte innerhalb einer MacAdam 5 aufweisen.

Für eine optimale Farbmischung und homogene Lichtverteilung ist eine geeignete Optik (z. B. PMMA Diffusorplatte) und ein ausreichender Abstand (typ. 4 cm) zu dieser zu verwenden.

6.3 Relativer Lichtstrom vs. tc Temperatur

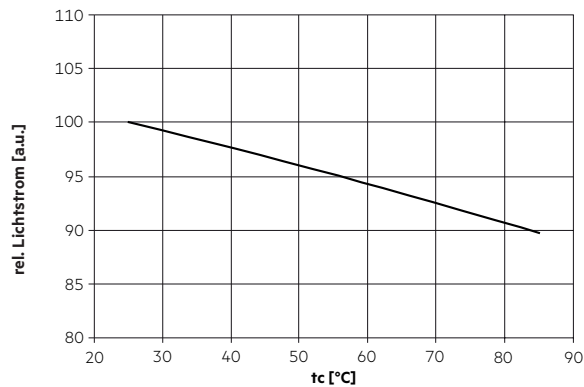

6.4 Relativer Lichtstrom vs. Betriebsstrom

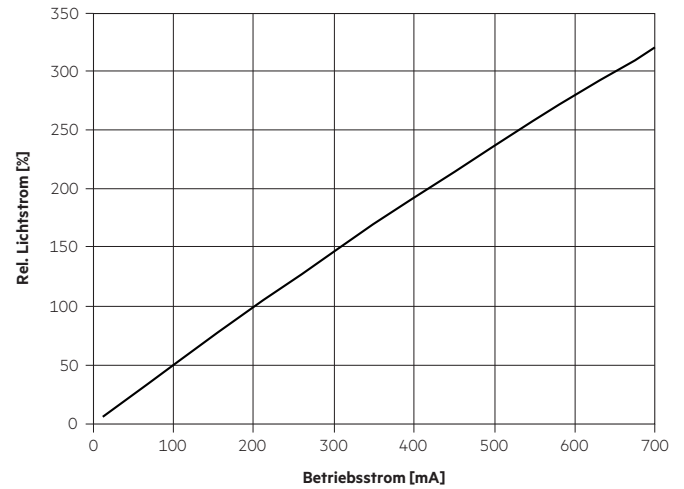

Die Diagramme basieren auf statistischen Werten. Die realen Werte können abweichen.

7. Sonstiges

7.1 Zusätzliche Informationen

Weitere technische Informationen auf www.tridonic.com → Technische Daten

Lebensdauerangaben sind informativ und stellen keinen Garantieanspruch dar.