

Modul LLE 16mm 1250lm HV ADV6

Module LLE advanced



LLE 16x70mm 325lm HV ADV6



LLE 16x140mm 650lm HV ADV6



LLE 16x280mm 1250lm HV ADV6

Produktbeschreibung

- _ Ideal für kompakte Linearleuchten Designs
- _ Homogenes Licht aufgrund von geringen Lichtpunktdistanzen
- _ 2 Klemmen für serielle Verdrahtung
- _ Perfekte Lichthomogenität, auch bei Aneinanderreihung mehrerer LED-Module
- _ Steckklemmen zur einfachen und schnellen Verdrahtung von LED-Modul zu LED-Modul
- _ Mindestbestellmenge LLE 16x70mm QTY4: 36 Stk. Das LLE 16x70mm QTY4 enthält 4 einzelne 16x70mm Module, die getrennt werden müssen
- _ HE ... High Efficiency, NM ... Nominal Mode, HO ... High Output
- _ Hohe Lebensdauer: 102.000 Stunden
- _ 5 Jahre Garantie (Bedingungen siehe <https://www.tridonic.com/de/int/services/herstellergarantiebedingungen>)

Optische Eigenschaften

- _ Farbtemperaturen 2.700, 3.000, 3.500, 4.000, 5.000 und 6.500 K
- _ Wirkungsgrad des LED-Moduls 205 lm/W bei I_{rated} und $t_p = 25^\circ$
- _ Hohe Farbwiedergabe $R_a > 80$
- _ Hohe Farbkonsistenz (MacAdam 3) ^①
- _ Enge Lichtstromtoleranzen

Mechanische Eigenschaften

- _ Modulabmessungen 16 x 70 mm, 16 x 140 mm, 16 x 280 mm und 16 x 560 mm
- _ Einfache Montage mittels Clips oder Schrauben

Systemlösung

- _ Integrieren Sie kompatible Partnerprodukte in Ihre endgültige Systemlösung: <https://www.tridonic.com/en/int/products/accessories#partner>
- _ LED-Systemlösungen bestehend aus LED-Modulen und dimmbaren Tridonic-Treibern ermöglichen herausragende Systemeffizienzen (Konfiguration möglich via <https://setbuilder.tridonic.com/>)

① Integrale Messung über das gesamte Modul.

Website

<http://www.tridonic.com/28004980>

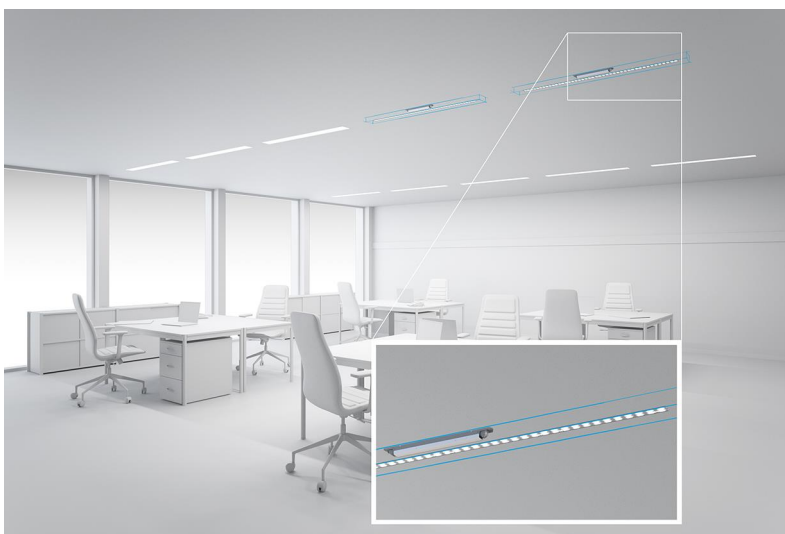

Dekorativ



Halle



Boden | Wand



Linear



Freistehend



Downlights



StraÙe



Spotlights



Fläche

Modul LLE 16mm 1250lm HV ADV6

Module LLE advanced

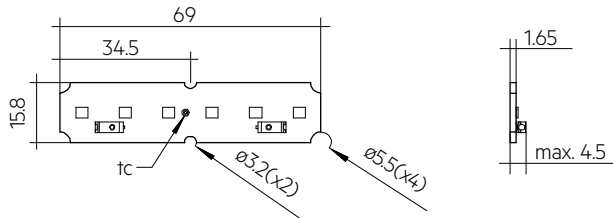

LLE 16x70mm 325lm HV ADV6

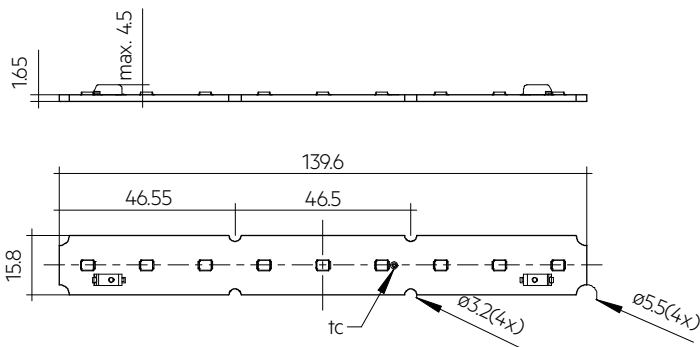

LLE 16x140mm 650lm HV ADV6

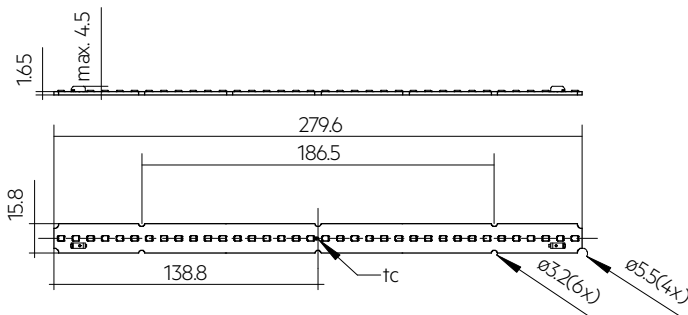

LLE 16x280mm 1250lm HV ADV6

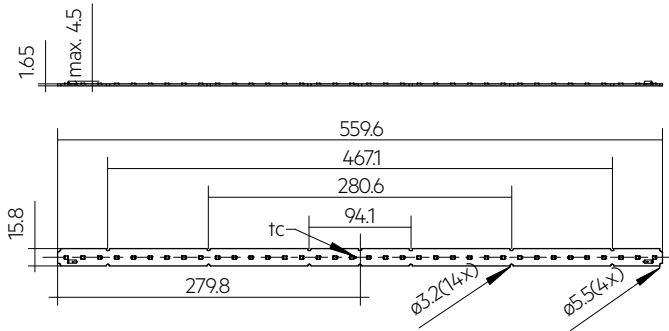

LLE 16x560mm 2400lm HV ADV6

Bestelldaten

Typ	Artikelnummer	Farbtemperatur	Verpackung Karton	Gewicht pro Stk.
LLE 16x70mm 325lm 830 HV ADV6 QTY4	28004980	3.000 K	144 Stk.	0,017 kg
LLE 16x70mm 325lm 840 HV ADV6 QTY4	28004981	4.000 K	144 Stk.	0,017 kg
LLE 16x140mm 650lm 827 HV ADV6	28004984	2.700 K	144 Stk.	0,007 kg
LLE 16x140mm 650lm 830 HV ADV6	28004989	3.000 K	144 Stk.	0,007 kg
LLE 16x140mm 650lm 835 HV ADV6	28004990	3.500 K	144 Stk.	0,007 kg
LLE 16x140mm 650lm 840 HV ADV6	28004991	4.000 K	144 Stk.	0,007 kg
LLE 16x140mm 650lm 850 HV ADV6	28004992	5.000 K	144 Stk.	0,007 kg
LLE 16x140mm 650lm 865 HV ADV6	28004993	6.500 K	144 Stk.	0,007 kg
LLE 16x280mm 1250lm 827 HV ADV6	28004998	2.700 K	144 Stk.	0,014 kg
LLE 16x280mm 1250lm 830 HV ADV6	28004999	3.000 K	144 Stk.	0,014 kg
LLE 16x280mm 1250lm 835 HV ADV6	28005002	3.500 K	144 Stk.	0,014 kg
LLE 16x280mm 1250lm 840 HV ADV6	28005003	4.000 K	144 Stk.	0,014 kg
LLE 16x280mm 1250lm 850 HV ADV6	28005004	5.000 K	144 Stk.	0,014 kg
LLE 16x280mm 1250lm 865 HV ADV6	28005005	6.500 K	144 Stk.	0,014 kg
LLE 16x560mm 2400lm 827 HV ADV6	28005010	2.700 K	144 Stk.	0,028 kg
LLE 16x560mm 2400lm 830 HV ADV6	28005011	3.000 K	144 Stk.	0,028 kg
LLE 16x560mm 2400lm 835 HV ADV6	28005012	3.500 K	144 Stk.	0,028 kg
LLE 16x560mm 2400lm 840 HV ADV6	28005013	4.000 K	144 Stk.	0,028 kg
LLE 16x560mm 2400lm 850 HV ADV6	28005014	5.000 K	144 Stk.	0,028 kg
LLE 16x560mm 2400lm 865 HV ADV6	28005015	6.500 K	144 Stk.	0,028 kg

Technische Daten

Abstrahlcharakteristik	360°
Umgebungstemperatur t_a	-40 ... +65 °C
t_p rated	50 °C
t_c	85 °C
I_{rated}	275 mA
I_{max}	700 mA
Max. zul. NF Strom-Restwelligkeit	800 mA
Max. zul. Stoßstrom	1.350 mA / max. 10 ms
Max. working voltage for insulation ®	440 V
Isolationsprüfspannung	1,88 kV
Farbtoleranz	3 SDCM
ESD-Klassifizierung	Prüfschärfegrad 2
Risikogruppe (IEC 62471)	RG1 (> 280 – 700 mA (I_{max})), RGO (\leq 280 mA)
Klassifizierung nach IEC 62031	Einbau
Schutzart	IP00
Lichtstromrückgang L70B50	102.000 h
Garantie (Bedingungen siehe www.tridonic.com)	5 Jahr(e)

Prüfzeichen**Normen**

IEC 62031, IEC 62471, IEC 61000-4-2, IEC 62778, IEC 61547

Spezifische technische Daten

Typ	Artikelnummer	Photometrischer Code	Nutzlichtstrom bei tp = 25 °C	Erwarteter Lichtstrom bei tp rated	Typ. Vorwärtsstrom	Min. Vorwärtsspannung bei tp rated	Max. Vorwärtsspannung bei tp = 25 °C	Leistungsaufnahme [Ⓜ] Pon bei tp = 25 °C	Lichtausbeute Modul bei tp = 25 °C	Erwartete Lichtausbeute Modul bei tp rated	Farbwiedergabeinde x Ra
Betriebsmodus HE											
LLE 16x70mm 325lm 830 HV ADV6 QTY4	28004980	830/359	-	104 lm	100 mA	5,0 V	5,5 V	-	-	197 lm/W	>80
LLE 16x70mm 325lm 840 HV ADV6 QTY4	28004981	840/359	-	110 lm	100 mA	5,0 V	5,5 V	-	-	209 lm/W	>80
LLE 16x140mm 650lm 827 HV ADV6	28004984	827/359	-	203 lm	100 mA	10,1 V	11,0 V	-	-	193 lm/W	>80
LLE 16x140mm 650lm 830 HV ADV6	28004989	830/359	-	208 lm	100 mA	10,1 V	11,0 V	-	-	197 lm/W	>80
LLE 16x140mm 650lm 835 HV ADV6	28004990	835/359	-	215 lm	100 mA	10,1 V	11,0 V	-	-	204 lm/W	>80
LLE 16x140mm 650lm 840 HV ADV6	28004991	840/359	-	221 lm	100 mA	10,1 V	11,0 V	-	-	209 lm/W	>80
LLE 16x140mm 650lm 850 HV ADV6	28004992	850/359	-	219 lm	100 mA	10,1 V	11,0 V	-	-	208 lm/W	>80
LLE 16x140mm 650lm 865 HV ADV6	28004993	865/359	-	216 lm	100 mA	10,1 V	11,0 V	-	-	205 lm/W	>80
LLE 16x280mm 1250lm 827 HV ADV6	28004998	827/359	-	407 lm	100 mA	20,2 V	22,0 V	-	-	193 lm/W	>80
LLE 16x280mm 1250lm 830 HV ADV6	28004999	830/359	-	416 lm	100 mA	20,2 V	22,0 V	-	-	197 lm/W	>80
LLE 16x280mm 1250lm 835 HV ADV6	28005002	835/359	-	430 lm	100 mA	20,2 V	22,0 V	-	-	204 lm/W	>80
LLE 16x280mm 1250lm 840 HV ADV6	28005003	840/359	-	442 lm	100 mA	20,2 V	22,0 V	-	-	209 lm/W	>80
LLE 16x280mm 1250lm 850 HV ADV6	28005004	850/359	-	439 lm	100 mA	20,2 V	22,0 V	-	-	208 lm/W	>80
LLE 16x280mm 1250lm 865 HV ADV6	28005005	865/359	-	433 lm	100 mA	20,2 V	22,0 V	-	-	205 lm/W	>80
LLE 16x560mm 2400lm 827 HV ADV6	28005010	827/359	-	814 lm	100 mA	40,3 V	43,9 V	-	-	193 lm/W	>80
LLE 16x560mm 2400lm 830 HV ADV6	28005011	830/359	-	832 lm	100 mA	40,3 V	43,9 V	-	-	197 lm/W	>80
LLE 16x560mm 2400lm 835 HV ADV6	28005012	835/359	-	861 lm	100 mA	40,3 V	43,9 V	-	-	204 lm/W	>80
LLE 16x560mm 2400lm 840 HV ADV6	28005013	840/359	-	883 lm	100 mA	40,3 V	43,9 V	-	-	209 lm/W	>80
LLE 16x560mm 2400lm 850 HV ADV6	28005014	850/359	-	877 lm	100 mA	40,3 V	43,9 V	-	-	208 lm/W	>80
LLE 16x560mm 2400lm 865 HV ADV6	28005015	865/359	-	866 lm	100 mA	40,3 V	43,9 V	-	-	205 lm/W	>80
Betriebsmodus NM											
LLE 16x70mm 325lm 830 HV ADV6 QTY4	28004980	830/359	293 lm	281 lm	275 mA	5,2 V	5,7 V	1,5 W	193 lm/W	187 lm/W	>80
LLE 16x70mm 325lm 840 HV ADV6 QTY4	28004981	840/359	310 lm	298 lm	275 mA	5,2 V	5,7 V	1,5 W	205 lm/W	198 lm/W	>80
LLE 16x140mm 650lm 827 HV ADV6	28004984	827/359	572 lm	549 lm	275 mA	10,4 V	11,4 V	3,0 W	188 lm/W	183 lm/W	>80
LLE 16x140mm 650lm 830 HV ADV6	28004989	830/359	585 lm	562 lm	275 mA	10,4 V	11,4 V	3,0 W	193 lm/W	187 lm/W	>80
LLE 16x140mm 650lm 835 HV ADV6	28004990	835/359	605 lm	581 lm	275 mA	10,4 V	11,4 V	3,0 W	199 lm/W	193 lm/W	>80
LLE 16x140mm 650lm 840 HV ADV6	28004991	840/359	621 lm	596 lm	275 mA	10,4 V	11,4 V	3,0 W	205 lm/W	198 lm/W	>80
LLE 16x140mm 650lm 850 HV ADV6	28004992	850/359	617 lm	592 lm	275 mA	10,4 V	11,4 V	3,0 W	203 lm/W	197 lm/W	>80
LLE 16x140mm 650lm 865 HV ADV6	28004993	865/359	608 lm	584 lm	275 mA	10,4 V	11,4 V	3,0 W	201 lm/W	194 lm/W	>80
LLE 16x280mm 1250lm 827 HV ADV6	28004998	827/359	1.144 lm	1.098 lm	275 mA	20,9 V	22,7 V	6,1 W	188 lm/W	183 lm/W	>80
LLE 16x280mm 1250lm 830 HV ADV6	28004999	830/359	1.170 lm	1.123 lm	275 mA	20,9 V	22,7 V	6,1 W	193 lm/W	187 lm/W	>80
LLE 16x280mm 1250lm 835 HV ADV6	28005002	835/359	1.210 lm	1.161 lm	275 mA	20,9 V	22,7 V	6,1 W	199 lm/W	193 lm/W	>80
LLE 16x280mm 1250lm 840 HV ADV6	28005003	840/359	1.241 lm	1.191 lm	275 mA	20,9 V	22,7 V	6,1 W	205 lm/W	198 lm/W	>80
LLE 16x280mm 1250lm 850 HV ADV6	28005004	850/359	1.233 lm	1.183 lm	275 mA	20,9 V	22,7 V	6,1 W	203 lm/W	197 lm/W	>80
LLE 16x280mm 1250lm 865 HV ADV6	28005005	865/359	1.219 lm	1.168 lm	275 mA	20,9 V	22,7 V	6,1 W	201 lm/W	194 lm/W	>80
LLE 16x560mm 2400lm 827 HV ADV6	28005010	827/359	2.287 lm	2.195 lm	275 mA	41,8 V	45,4 V	12,1 W	189 lm/W	183 lm/W	>80
LLE 16x560mm 2400lm 830 HV ADV6	28005011	830/359	2.340 lm	2.246 lm	275 mA	41,8 V	45,4 V	12,1 W	193 lm/W	187 lm/W	>80
LLE 16x560mm 2400lm 835 HV ADV6	28005012	835/359	2.420 lm	2.322 lm	275 mA	41,8 V	45,4 V	12,1 W	199 lm/W	193 lm/W	>80
LLE 16x560mm 2400lm 840 HV ADV6	28005013	840/359	2.482 lm	2.382 lm	275 mA	41,8 V	45,4 V	12,1 W	205 lm/W	198 lm/W	>80
LLE 16x560mm 2400lm 850 HV ADV6	28005014	850/359	2.466 lm	2.367 lm	275 mA	41,8 V	45,4 V	12,1 W	203 lm/W	197 lm/W	>80
LLE 16x560mm 2400lm 865 HV ADV6	28005015	865/359	2.433 lm	2.335 lm	275 mA	41,8 V	45,4 V	12,1 W	201 lm/W	194 lm/W	>80
Betriebsmodus HO											
LLE 16x70mm 325lm 830 HV ADV6 QTY4	28004980	830/359	-	583 lm	600 mA	5,5 V	5,9 V	-	-	170 lm/W	>80
LLE 16x70mm 325lm 840 HV ADV6 QTY4	28004981	840/359	-	619 lm	600 mA	5,5 V	5,9 V	-	-	180 lm/W	>80
LLE 16x140mm 650lm 827 HV ADV6	28004984	827/359	-	1.140 lm	600 mA	11,0 V	11,9 V	-	-	166 lm/W	>80
LLE 16x140mm 650lm 830 HV ADV6	28004989	830/359	-	1.166 lm	600 mA	11,0 V	11,9 V	-	-	170 lm/W	>80
LLE 16x140mm 650lm 835 HV ADV6	28004990	835/359	-	1.206 lm	600 mA	11,0 V	11,9 V	-	-	176 lm/W	>80
LLE 16x140mm 650lm 840 HV ADV6	28004991	840/359	-	1.237 lm	600 mA	11,0 V	11,9 V	-	-	180 lm/W	>80
LLE 16x140mm 650lm 850 HV ADV6	28004992	850/359	-	1.229 lm	600 mA	11,0 V	11,9 V	-	-	179 lm/W	>80
LLE 16x140mm 650lm 865 HV ADV6	28004993	865/359	-	1.213 lm	600 mA	11,0 V	11,9 V	-	-	177 lm/W	>80
LLE 16x280mm 1250lm 827 HV ADV6	28004998	827/359	-	2.280 lm	600 mA	21,9 V	23,8 V	-	-	166 lm/W	>80
LLE 16x280mm 1250lm 830 HV ADV6	28004999	830/359	-	2.333 lm	600 mA	21,9 V	23,8 V	-	-	170 lm/W	>80
LLE 16x280mm 1250lm 835 HV ADV6	28005002	835/359	-	2.412 lm	600 mA	21,9 V	23,8 V	-	-	176 lm/W	>80
LLE 16x280mm 1250lm 840 HV ADV6	28005003	840/359	-	2.474 lm	600 mA	21,9 V	23,8 V	-	-	180 lm/W	>80
LLE 16x280mm 1250lm 850 HV ADV6	28005004	850/359	-	2.458 lm	600 mA	21,9 V	23,8 V	-	-	179 lm/W	>80
LLE 16x280mm 1250lm 865 HV ADV6	28005005	865/359	-	2.425 lm	600 mA	21,9 V	23,8 V	-	-	177 lm/W	>80
LLE 16x560mm 2400lm 827 HV ADV6	28005010	827/359	-	4.560 lm	600 mA	43,9 V	47,5 V	-	-	166 lm/W	>80
LLE 16x560mm 2400lm 830 HV ADV6	28005011	830/359	-	4.666 lm	600 mA	43,9 V	47,5 V	-	-	170 lm/W	>80
LLE 16x560mm 2400lm 835 HV ADV6	28005012	835/359	-	4.824 lm	600 mA	43,9 V	47,5 V	-	-	176 lm/W	>80
LLE 16x560mm 2400lm 840 HV ADV6	28005013	840/359	-	4.948 lm	600 mA	43,9 V	47,5 V	-	-	180 lm/W	>80
LLE 16x560mm 2400lm 850 HV ADV6	28005014	850/359	-	4.917 lm	600 mA	43,9 V	47,5 V	-	-	179 lm/W	>80
LLE 16x560mm 2400lm 865 HV ADV6	28005015	865/359	-	4.851 lm	600 mA	43,9 V	47,5 V	-	-	177 lm/W	>80

Ⓜ Bei Montage mit M3 Schrauben mit 6 mm Kopfdurchmesser und Kunststoffunterlegscheiben.

Ⓝ Für Details siehe Datenblatt Kapitel 1.1.

Ⓞ Toleranz des Nutzlichtstroms - 0 % / + 15 %. Messunsicherheit ± 10 %.

- Ⓢ Messunsicherheit $\pm 10\%$. Basierend auf Berechnung.
- Ⓢ Toleranz der Leistungsaufnahme $P_{on} \pm 10\%$. Messunsicherheit $\pm 5\%$.

ACL BRIDGE LLE16

**Produktbeschreibung**

- _ Clip zur Fixierung für LLE16
- _ Einfache Montage durch Aufschnappen (für Blechdicke 0,5 – 1,0 mm)
- _ Für Bohrlochdurchmesser 3 mm
- _ Material: Polycarbonat
- _ Kleinste Verkaufsmenge 200 Stk.

Website

<http://www.tridonic.com/28001035>

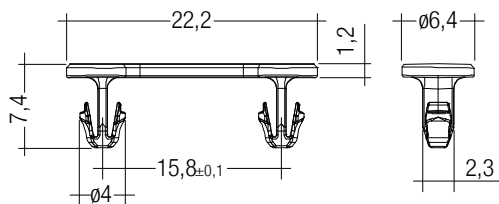
**Bestelldaten**

Typ	Artikelnummer	Farbe	Verpackung Sack	Gewicht pro Stk.
ACL BRIDGE LLE16 PUSH-FIX	28001035	Weiß	200 Stk.	0,001 kg

ACL LINEAR COVER 16mm

Zubehör

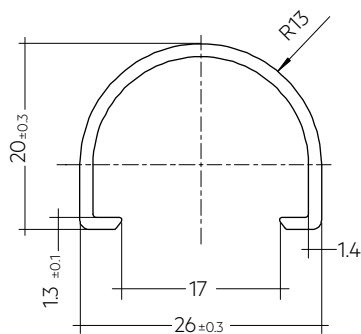
**Produktbeschreibung**

- _ LINEAR COVER für LLE 16
- _ Berührungsschutz für non-SELV Anwendungen (Empfehlung: alle Befestigungspunkte verwenden) ^①
- _ Einfache Montage durch Aufschnappen auf LLE 16, befestigt mit Montageclips oder Kunststoffunterlegscheiben
- _ Hohe Transmission: Transparent, Halbtransparent und Diffus
- _ Material der Abdeckung: PMMA
- _ Toleranzen LINEAR COVER: + 10 mm bei 1.600 / 1.200 mm Länge (Enden rau)

① Enden müssen durch die Leuchtenkonstruktion verschlossen werden.

Website

<http://www.tridonic.com/28000950>

**Bestelldaten**

Typ	Artikelnummer	Farbe	Länge L	Verpackung Karton	Gewicht pro Stk.
ACL LINEAR COVER 16x1600mm FROSTED	28000950	Halbtransparent	1.600 mm	24 Stk.	0,147 kg
ACL LINEAR COVER 16x1200mm FROSTED	28002827	Halbtransparent	1.200 mm	24 Stk.	0,100 kg
ACL LINEAR COVER 16x1600mm DIFFUSE	28000951	Diffus	1.600 mm	24 Stk.	0,147 kg
ACL LINEAR COVER 16x1200mm DIFFUSE	28002828	Diffus	1.200 mm	24 Stk.	0,100 kg

1. Normen

IEC 62031
IEC 62471
IEC 61000-4-2
IEC 62778
IEC 61547

1.1 Photometrischer Code

Schlüssel für den Photometrischen Code, z. B. 830 / 349

1. Stelle	2. Stelle + 3. Stelle	4. Stelle	5. Stelle	6. Stelle	
Code CRI	Farbtemperatur in Kelvin x 100	MacAdam am Anfang	MacAdam nach 25 % der Betriebsdauer (max. 6.000 h)	Lichtstrom nach 25 % der Betriebsdauer (max. 6.000 h)	
7 70 – 79				Code	Lichtstrom
8 80 – 89				7	≥ 70 %
9 ≥90				8	≥ 80 %
				9	≥ 90 %

1.2 Risikogruppe

Vorwärtsstrom	Risikogruppe (IEC 62471)
≤ 280 mA	RG0
> 280 – 700 mA (Imax)	RG1

1.2 Energieklassifizierung

Typ	Farbtemperatur	Vorwärtsstrom	Energieklassifizierung	Energieaufnahme
LLE 16x70mm 325lm 830 HV ADV6 QTY4	3.000 K	275 mA	C	2 kWh / 1.000 h
LLE 16x70mm 325lm 840 HV ADV6 QTY4	4.000 K	275 mA	B	2 kWh / 1.000 h
LLE 16x140mm 650lm 827 HV ADV6	2.700 K	275 mA	C	4 kWh / 1.000 h
LLE 16x140mm 650lm 830 HV ADV6	3.000 K	275 mA	C	4 kWh / 1.000 h
LLE 16x140mm 650lm 835 HV ADV6	3.500 K	275 mA	B	4 kWh / 1.000 h
LLE 16x140mm 650lm 840 HV ADV6	4.000 K	275 mA	B	4 kWh / 1.000 h
LLE 16x140mm 650lm 850 HV ADV6	5.000 K	275 mA	B	4 kWh / 1.000 h
LLE 16x140mm 650lm 865 HV ADV6	6.500 K	275 mA	B	4 kWh / 1.000 h
LLE 16x280mm 1250lm 827 HV ADV6	2.700 K	275 mA	C	7 kWh / 1.000 h
LLE 16x280mm 1250lm 830 HV ADV6	3.000 K	275 mA	C	7 kWh / 1.000 h
LLE 16x280mm 1250lm 835 HV ADV6	3.500 K	275 mA	C	7 kWh / 1.000 h
LLE 16x280mm 1250lm 840 HV ADV6	4.000 K	275 mA	B	7 kWh / 1.000 h
LLE 16x280mm 1250lm 850 HV ADV6	5.000 K	275 mA	B	7 kWh / 1.000 h
LLE 16x280mm 1250lm 865 HV ADV6	6.500 K	275 mA	C	7 kWh / 1.000 h
LLE 16x560mm 2400lm 827 HV ADV6	2.700 K	275 mA	C	13 kWh / 1.000 h
LLE 16x560mm 2400lm 830 HV ADV6	3.000 K	275 mA	C	13 kWh / 1.000 h
LLE 16x560mm 2400lm 835 HV ADV6	3.500 K	275 mA	B	13 kWh / 1.000 h
LLE 16x560mm 2400lm 840 HV ADV6	4.000 K	275 mA	B	13 kWh / 1.000 h
LLE 16x560mm 2400lm 850 HV ADV6	5.000 K	275 mA	B	13 kWh / 1.000 h
LLE 16x560mm 2400lm 865 HV ADV6	6.500 K	275 mA	B	13 kWh / 1.000 h

Energielabel und weitere Informationen auf www.tridonic.com im Zertifikate-Tab der jeweiligen Produktseite und in der EPREL Datenbank <https://eprel.ec.europa.eu/>

2. Thermische Angaben

2.1 tc-Punkt, Umgebungstemperatur und Lebensdauer

Die Temperatur am tp-Punkt ist maßgebend für den Lichtstrom und die Lebensdauer eines LED-Produktes.

Für das LLE ist eine tp-Temperatur von 50 °C einzuhalten, um ein Optimum zwischen Kühlflächenbedarf, Lichtstrom und Lebensdauer zu erreichen.

Das Einhalten der zulässigen tc-Temperatur muss unter Betriebsbedingungen in thermisch eingeschwungenem Zustand überprüft werden. Dabei sind die Worst-case-Bedingungen der relevanten Anwendung zu berücksichtigen.

Die Messung der tc und tp Temperatur erfolgt bei LED Modulen von Tridonic am selben Referenzpunkt.

2.2 Lagerung und Luftfeuchtigkeit

Lagertemperatur	-40...+85 °C
-----------------	--------------

Betrieb nur unter nicht kondensierenden Umgebungsbedingungen.

Beim Verbauen der Module sollte eine Luftfeuchtigkeit von 30 bis 70 % herrschen.

2.3 Kühlkörperangaben

LLE 16x70mm 325lm ADV6

ta	tp	Vorwärtsstrom	R _{th, hs-a}	Kühlfläche
25 °C	50 °C	275 mA	37,75 K/W	18 cm ²
25 °C	50 °C	600 mA	9,59 K/W	70 cm ²
35 °C	50 °C	275 mA	20,94 K/W	32 cm ²
35 °C	50 °C	600 mA	4,04 K/W	165 cm ²
40 °C	50 °C	275 mA	12,53 K/W	53 cm ²
40 °C	50 °C	600 mA	1,26 K/W	528 cm ²
45 °C	50 °C	275 mA	4,12 K/W	162 cm ²

LLE 16x140mm 650lm ADV6

ta	tp	Vorwärtsstrom	R _{th, hs-a}	Kühlfläche
25 °C	50 °C	275 mA	18,88 K/W	35 cm ²
25 °C	50 °C	600 mA	4,79 K/W	139 cm ²
35 °C	50 °C	275 mA	10,47 K/W	64 cm ²
35 °C	50 °C	600 mA	2,02 K/W	330 cm ²
40 °C	50 °C	275 mA	6,26 K/W	106 cm ²
40 °C	50 °C	600 mA	0,63 K/W	1056 cm ²
45 °C	50 °C	275 mA	2,06 K/W	324 cm ²

LLE 16x280mm 1250lm ADV6

ta	tp	Vorwärtsstrom	R _{th, hs-a}	Kühlfläche
25 °C	50 °C	275 mA	9,44 K/W	71 cm ²
25 °C	50 °C	600 mA	2,40 K/W	278 cm ²
35 °C	50 °C	275 mA	5,23 K/W	127 cm ²
35 °C	50 °C	600 mA	1,01 K/W	661 cm ²
40 °C	50 °C	275 mA	3,13 K/W	213 cm ²
40 °C	50 °C	600 mA	0,32 K/W	2.111 cm ²
45 °C	50 °C	275 mA	1,03 K/W	647 cm ²

LLE 16x560mm 2400lm ADV6

ta	tp	Vorwärtsstrom	R _{th, hs-a}	Kühlfläche
25 °C	50 °C	275 mA	4,72 K/W	141 cm ²
25 °C	50 °C	600 mA	1,20 K/W	556 cm ²
35 °C	50 °C	275 mA	2,62 K/W	255 cm ²
35 °C	50 °C	600 mA	0,50 K/W	1.321 cm ²
40 °C	50 °C	275 mA	1,57 K/W	426 cm ²
40 °C	50 °C	600 mA	0,16 K/W	4.223 cm ²
45 °C	50 °C	275 mA	0,52 K/W	1.294 cm ²

Anmerkungen

Die tatsächliche Kühlfläche kann aufgrund des Materials, der Bauform, äußerer Einflüsse und der Einbaustituation abweichen. Abhängig vom verwendeten Kühlkörper ist eine Wärmeleitpaste oder eine Wärmeleitfolie notwendig, um die geforderte tp-Temperatur einzuhalten.

Bei Anwendungen mit geringem Abstand zwischen LED-Modul und Linse oder einem Betriebsstrom über 500 mA, wird eine Verschraubung der Module empfohlen, um eine zuverlässige thermische Verbindung zwischen LED-Module und Kühlfläche zu gewährleisten.

3. Installation / Verdrahtung**3.1 Elektrische Versorgung/Wahl des Betriebsgerätes**

LLE Module von Tridonic sind nicht gegen Überspannungen, Überströme, Überlast oder Kurzschlussströme geschützt. Ein zuverlässiger und sicherer Betrieb der LLE Module kann nur in Verbindung mit einem LED-Treiber, der den relevanten Vorschriften genügt, sichergestellt werden.

Bei Verwendung eines LED-Treibers, der nicht von Tridonic stammt, müssen vom Betriebsgerät folgende Schutzfunktionen gewährleistet sein:

- Kurzschlusserkennung
- Überlasterkennung
- Übertemperatur-Abschaltung



LLE Module müssen an Konstantstrom-LED-Treibern betrieben werden. Der Betrieb an einem Konstantspannungs-LED-Treiber führt zu irreversibler Schädigung der Module.

Durch Verpolung kann das LLE beschädigt werden.

Das LLE Modul ist für serielle Verdrahtung ausgelegt.

Das LLE kann mit einem SELV LED-Treiber oder mit einem LV LED-Treiber betrieben werden.



Das LLE hat eine Basisisolierung bis 440 V (bei Befestigung mit M3 Schrauben mit Kopfdurchmesser 6 mm in Kombination mit Kunststoff-beilagscheiben) gegenüber Erde und kann direkt auf einem geerdeten Metallteil der Leuchte montiert werden. Bei Betrieb mit LED-Treibern deren max. Ausgangsspannung (auch gegenüber Erde) größer als 440 V ist, muss eine zusätzliche Isolierung zwischen Modul und Kühlkörper angebracht (z.B. durch isolierende Wärmeleitfolie) oder durch geeignete Leuchtenkonstruktion isoliert werden (z.B. Isolierung des Kühlkörpers gegenüber Erde).

Bei Spannungen > 60 V muss ein zusätzlicher Schutz gegen direkte Berührung (Testfinger) der leuchtenden Fläche des Moduls gewährleistet werden. Dies wird typischerweise mit einer nicht entfernbaren Optik über dem Modul gelöst.

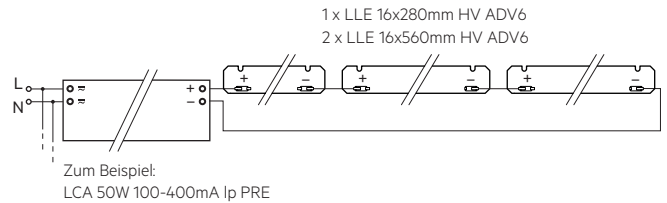
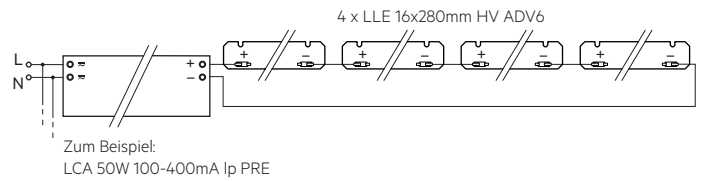
3.2 Verdrahtung**Verdrahtungsbeispiele serielle Verdrahtung****3.3 Leitungsart und Leitungsquerschnitt**

Zur Verdrahtung Volldraht von 0,14 bis 0,5 mm² verwenden.

Bei >0,34 mm² kein Wiederanschluss kleinerer Leitungsquerschnitt möglich.

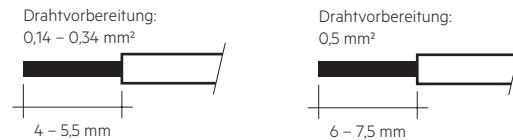

Lösen des Leiters mittels geeigneten Werkzeug (Wago 206-859) oder durch drehen und ziehen.

3.4 Montagehinweis



Sämtliche Komponenten der LLE (LED, elektronische Bauteile usw.) dürfen keinen Zug- oder Druckbelastungen ausgesetzt werden.

Max. Drehmoment zur Befestigung: 0,5 Nm.

Die LED-Module werden mit M3 Schrauben mit Kunststoffbeilagscheibe oder dem ACL BRIDGE LLE16 PUSH-FIX montiert.

Zur Montage müssen alle Befestigungspunkte verwendet werden. Die stirnseitigen Ausnehmungen dürfen nicht für die Befestigung verwendet werden.

Nur diese Befestigungslöcher für die Montage verwenden!

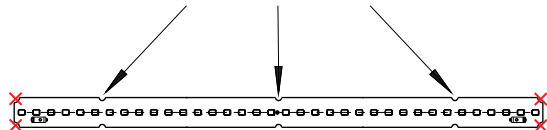

Das Modul nur an den Rändern berühren um die Module zu trennen (siehe Markierung unten).



Chemische Substanzen können das LED-Modul beschädigen. Chemische Reaktionen können zu Farbverschiebungen, Reduktion des Lichtstroms, aber auch zum Ausfall des Moduls durch angegriffene elektrische Verbindungen führen.

Materialien, welche in LED-Anwendungen verwendet werden (zum Beispiel Dichtungen, Kleber), dürfen nicht lösungsmittelbasiert, kondensationsvernetzt oder acetatvernetzt sein und keinen Schwefel, Chlor oder Phthalat enthalten.

Aggressive Dämpfe sowohl im Betrieb als auch während des Lagerns vermeiden.

3.5 EOS/ESD Sicherheitsrichtlinien



Das Gerät / Modul enthält Bauteile die auf elektrostatische Entladung empfindlich reagieren und darf nur bei Sicherstellung des EOS/ESD-Schutzes in der Fertigung und in der Anwendung eingebaut werden. Für Geräte/Module mit geschlossenem Gehäuse (keine Berührung auf Leiterplatte möglich) sind bei normaler Installationshandhabung keine Vorkehrungen notwendig. Bitte beachten Sie hierzu die Vorgaben aus dem Dokument EOS / ESD Richtlinien (Richtlinie_EOS_ESD.pdf) auf:

<http://www.tridonic.com/esd-schutzmassnahmen>

4. Lebensdauer

4.1 Lebensdauer, Lichtstromrückgang und Fehlerrate

Der Lichtstrom eines LED-Moduls nimmt über die Lebensdauer ab, dies wird über den L-Wert angegeben.

L70 bedeutet dass das LED-Modul 70 % des Ausgangslichtstroms abgibt. Dieser Wert steht immer im Zusammenhang mit einer Betriebsdauer und definiert die Lebensdauer des LED-Moduls.

Der L-Wert ist ein statistischer Wert, der tatsächliche Lichtstromrückgang kann über die gelieferten LED-Module variieren. Der B-Wert gibt daher an wieviele Module den gegebenen L-Wert unterschreiten. z.B. L70B10 bedeutet dass 10 % der LED-Module unter 70 % des Ausgangslichtstromes sind bzw. 90 % über 70 % des Initialwerts. Zusätzlich wird mittels C-Wert der Prozentsatz der Totalausfälle (fatal failure) angegeben.

Der F-Wert beschreibt die Verknüpfung aus B- und C-Wert, d.h. es sind sowohl Totalausfälle wie auch Degradation berücksichtigt, z.B. L70F10 bedeutet dass 10 % der LED-Module ausgefallen sind oder einen Lichtstrom unter 70 % des Initialwerts abgeben.

4.2 Lichtstromrückgang LLE 16mm HV ADV6

Vorwärtsstrom	tp	L90 / B10	L90 / B50	L80 / B10	L80 / B50	L70 / B10	L70 / B50
	Temperatur						
700 mA	55 °C	52k h	52k h	> 102k h	> 102k h	> 102k h	> 102k h
	85 °C	52k h	52k h	> 102k h	> 102k h	> 102k h	> 102k h

L00C03 >102k h. Bei tp rated und I rated, basierend auf 10 Schaltzyklen pro Tag.

4.3 Schaltfestigkeit

100.000 Zyklen

Tridonic Test angelehnt an IEC 62717 CI 10.3.3
30 s ein / 30 s aus bei I_{max}

5. Elektrische Eigenschaften

5.1 Erklärung von elektrischen Parametern

Irated ... Nominaler Betriebsstrom für das das Modul ausgelegt ist.

I_{max} ... Max zulässiger dauerhafter Betriebsstrom inkl. der LED Treibertoleranzen.

Max. zul. NF Strom-Restwelligkeit ... Der max. Ausgangsstrom des Konverters inkl. Toleranzen und NF Restwelligkeit darf diesen Wert nicht überschreiten.

Max. zul. Stoßstrom ... Der max. Ausgangsstoßstrom des Konverters darf diesen Wert nicht überschreiten.

5.2 Typ. Vorwärtsspannung vs. Vorwärtsstrom

LLE 16x70mm 325lm 8xx HV ADV6

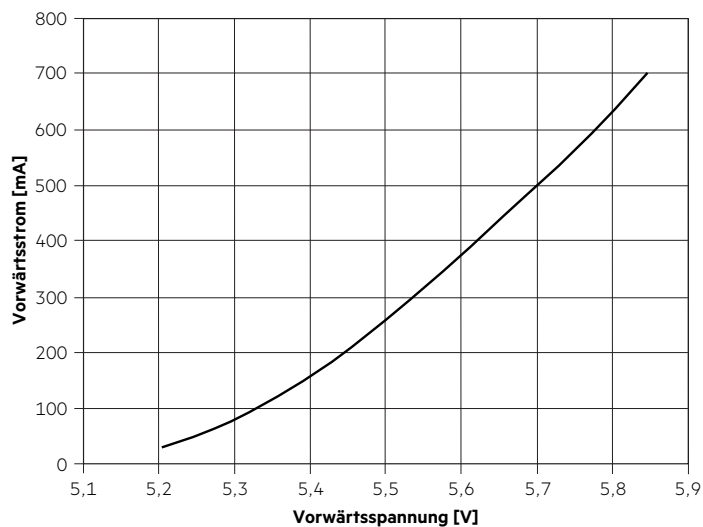

LLE 16x140mm 650lm 8xx HV ADV6

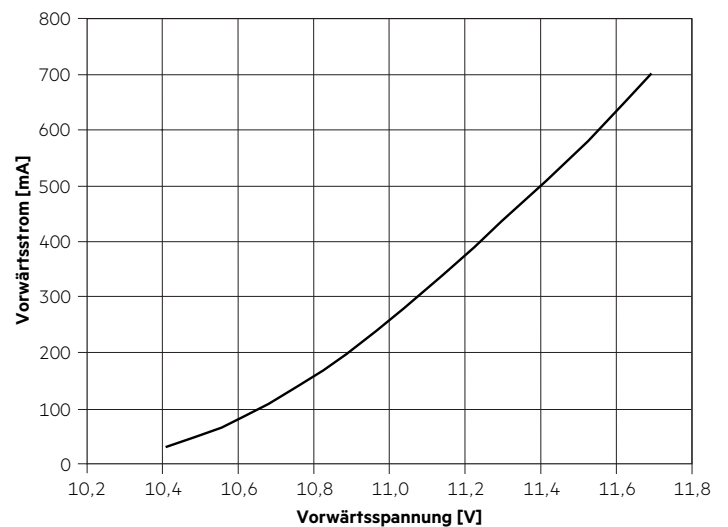

LLE 16x280mm 1250lm 8xx HV ADV6

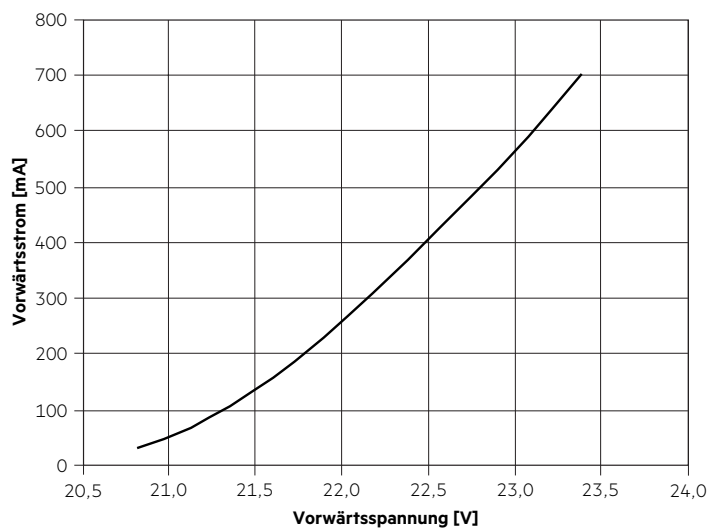

LLE 16x560mm 2400lm 8xx HV ADV6

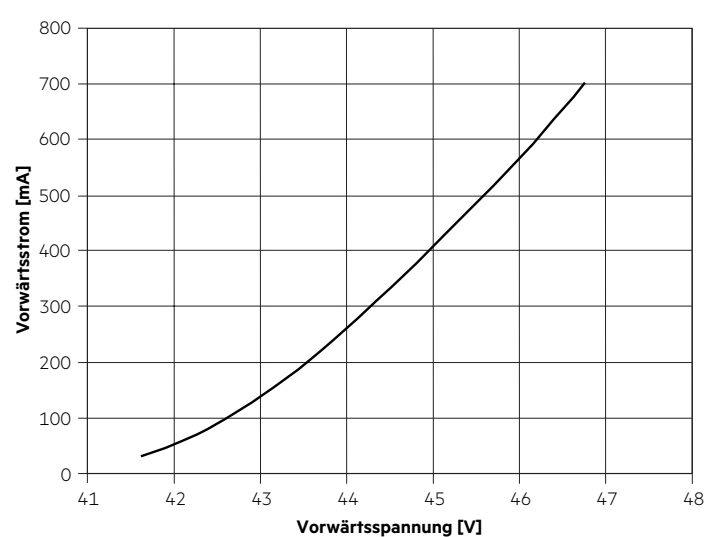

Die Diagramme basieren auf statistischen Werten.
Die realen Werte können abweichen.

5.3 Vorwärtsspannung vs. t_c Temperatur

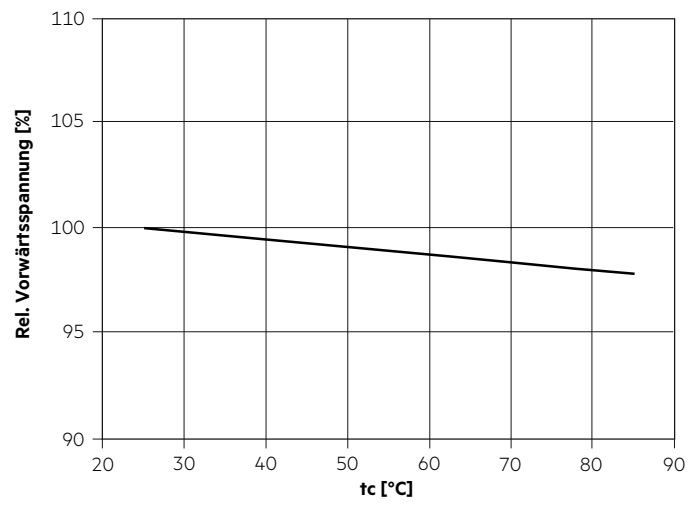

Die Diagramme basieren auf statistischen Werten.
Die realen Werte können abweichen.

6. Photometrische Eigenschaften

6.1 Koordinaten und Toleranzen nach CIE 1931

Die angegebenen Farbkordinaten werden während eines Stromimpulses von 195 mA und einer Dauer von 100 ms integral gemessen.

Die Umgebungstemperatur der Messung liegt bei $t_a = 25\text{ °C}$.

Die Messtoleranzen der Farbkordinaten liegen bei $\pm 0,01$.

2.700 K

	x0	y0
Mittelpunkt	0,4578	0,4101

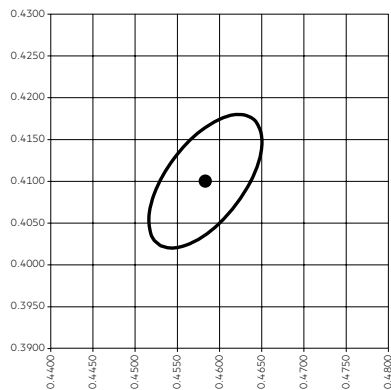

— MacAdam Ellipse: 3SDCM

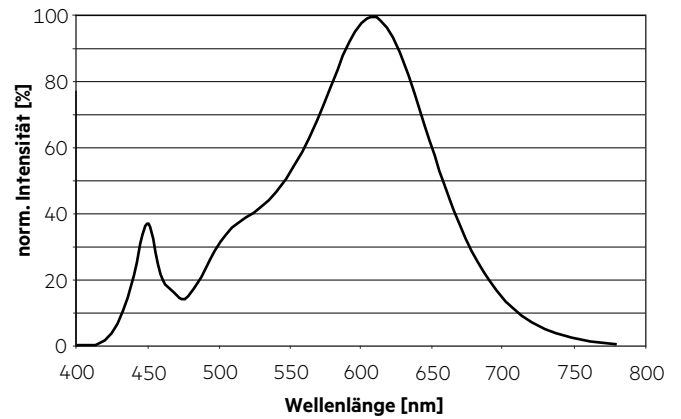

3.000 K

	x0	y0
Mittelpunkt	0,4338	0,4030

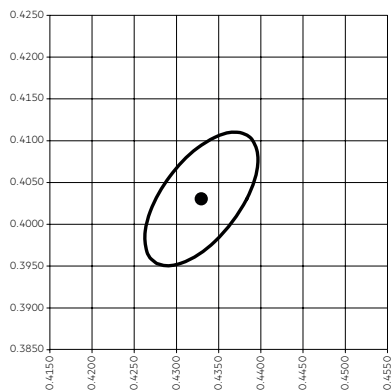

— MacAdam Ellipse: 3SDCM

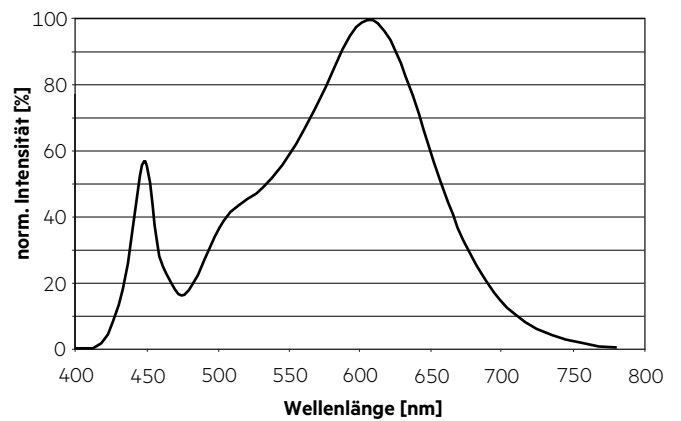

3.500 K

	x0	y0
Mittelpunkt	0,4073	0,3917

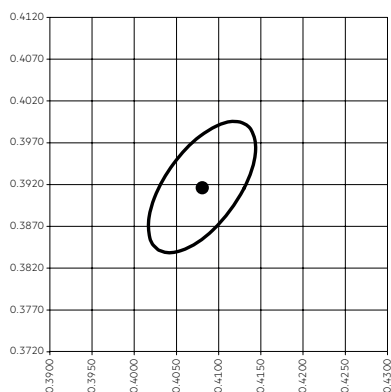

— MacAdam Ellipse: 3SDCM

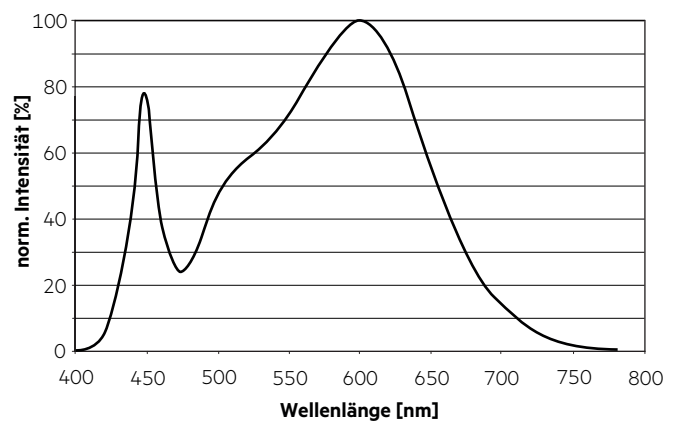

4.000 K

	x0	y0
Mittelpunkt	0,3818	0,3797

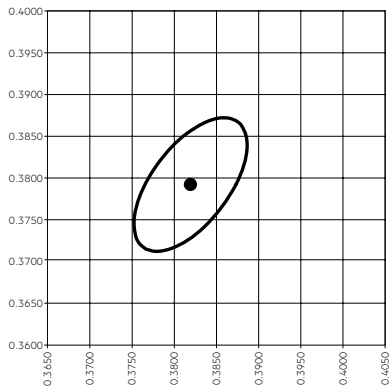

— MacAdam Ellipse: 3SDCM

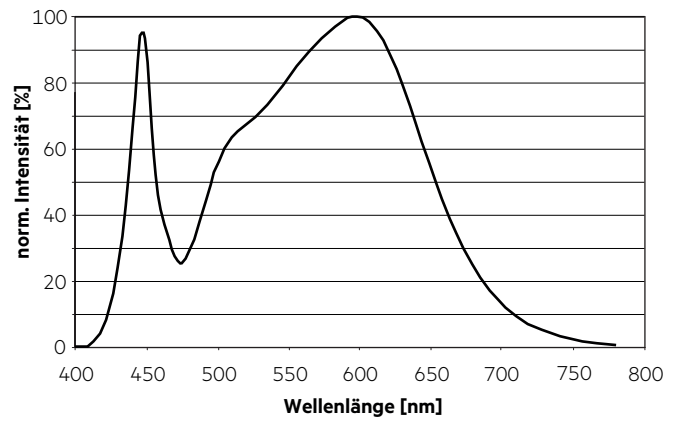

5.000 K

	x0	y0
Mittelpunkt	0,3447	0,3553

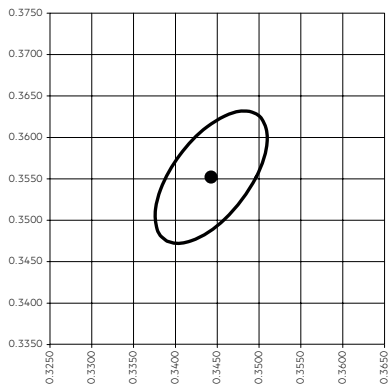

— MacAdam Ellipse: 3SDCM

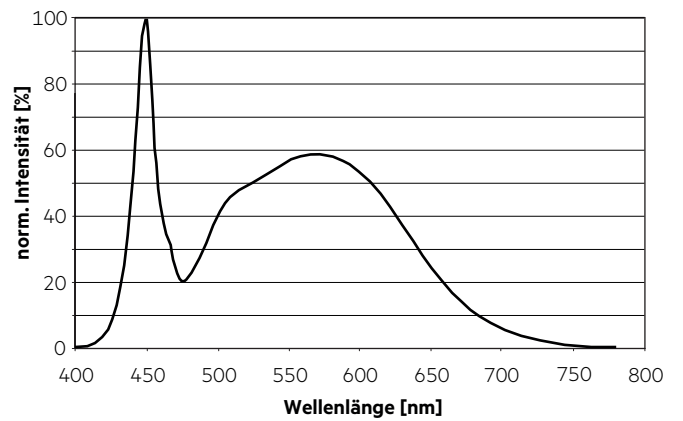

6.500 K

	x0	y0
Mittelpunkt	0,3123	0,3282

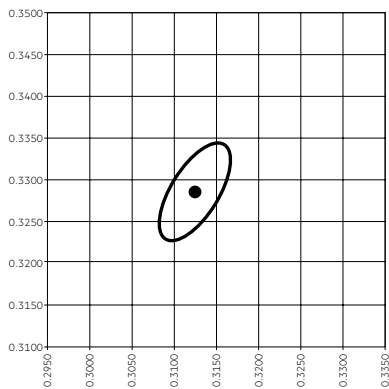

— MacAdam Ellipse: 3SDCM

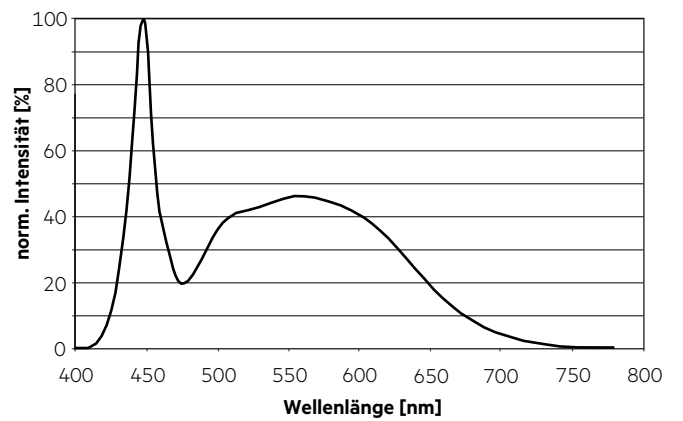

6.2 Lichtverteilung

Das optische Design der LLE Produktreihe bietet höchstmögliche Homogenität der Lichtverteilung.

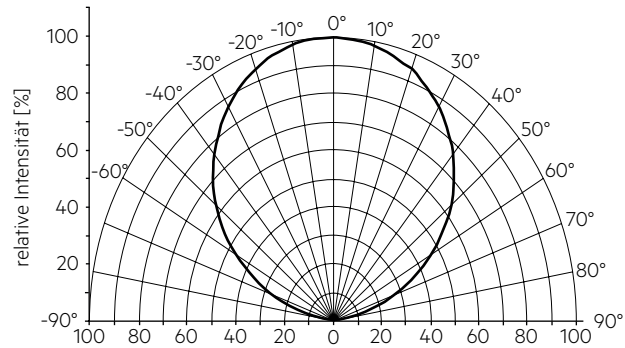

Die Farbortbestimmung erfolgt integral über das gesamte Modul. Die einzelnen LED-Lichtpunkte können unterschiedliche Farborte innerhalb einer MacAdam 5 aufweisen.

Für eine optimale Farbmischung und homogene Lichtverteilung ist eine geeignete Optik (z. B. PMMA Diffusorplatte) und ein ausreichender Abstand (typ. 4 cm) zu dieser zu verwenden.

6.3 Relativer Lichtstrom vs. tc Temperatur

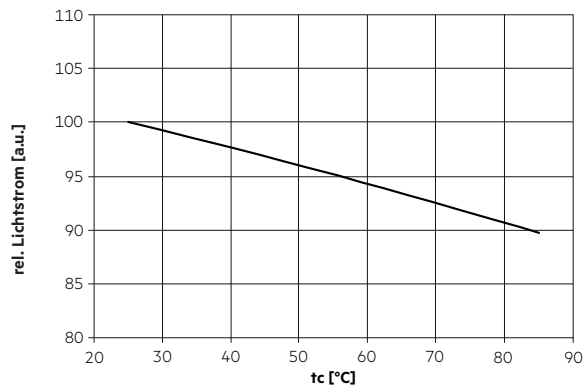

6.4 Relativer Lichtstrom vs. Betriebsstrom

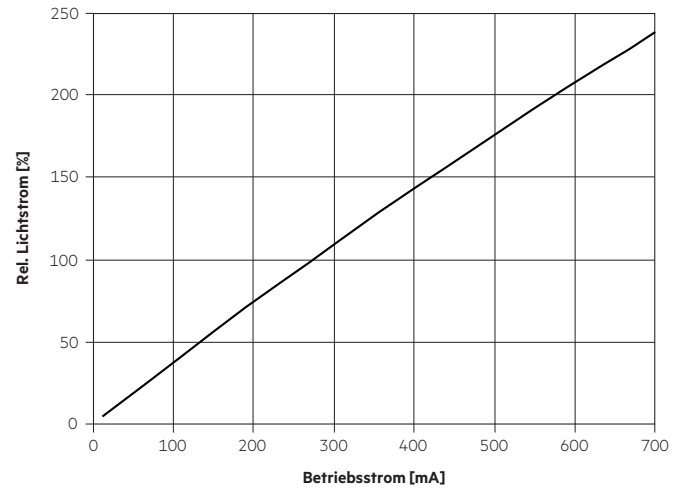

Die Diagramme basieren auf statistischen Werten. Die realen Werte können abweichen.

7. Sonstiges

7.1 Zusätzliche Informationen

Weitere technische Informationen auf www.tridonic.com → Technische Daten

Garantiebedingungen auf www.tridonic.com → Services

Lebensdauerangaben sind informativ und stellen keinen Garantieanspruch dar.