

Driver LC 62W 700-1400mA flexC SC SNC4

Baureihe essence

**Produktbeschreibung**

- _ Fixed-Output LED-Treiber
- _ Kann als Leuchteneinbau oder unabhängiger LED-Treiber mit aufschnappbarer Zugentlastung verwendet werden
- _ Unabhängiger LED-Treiber mit Kabelklemmen
- _ Für Leuchten der Schutzklasse I und der Schutzklasse II
- _ Temperaturschutz gemäß EN 61347-2-13 C5e
- _ Konstantstrom-LED-Treiber
- _ Wählbarer fixer Ausgangsstrom 700, 800, 900, 1.050, 1.100, 1.200, 1.300 und 1.400 mA (voreingestellter Strom 700 mA)
- _ Max. Ausgangsleistung 61,6 W
- _ Nominale Lebensdauer bis zu 100.000 h
- _ 5 Jahre Garantie (Bedingungen siehe <https://www.tridonic.com/de/int/services/herstellergarantiebedingungen>)

Gehäuse-Eigenschaften

- _ Gehäuse: Polycarbonat, weiß
- _ Schutzart IP20

Funktionen

- _ Überlastschutz
- _ Kurzschlusschutz
- _ Leerlaufschutz
- _ Übertemperaturschutz

Typische Anwendung

- _ Für Spotlight und Downlight bei Handels- und Gastronomie-Anwendungen
- _ Für Panel- und Flächenbeleuchtung bei Büro- und Bildungs-Anwendungen

Website

<http://www.tridonic.com/87501222>

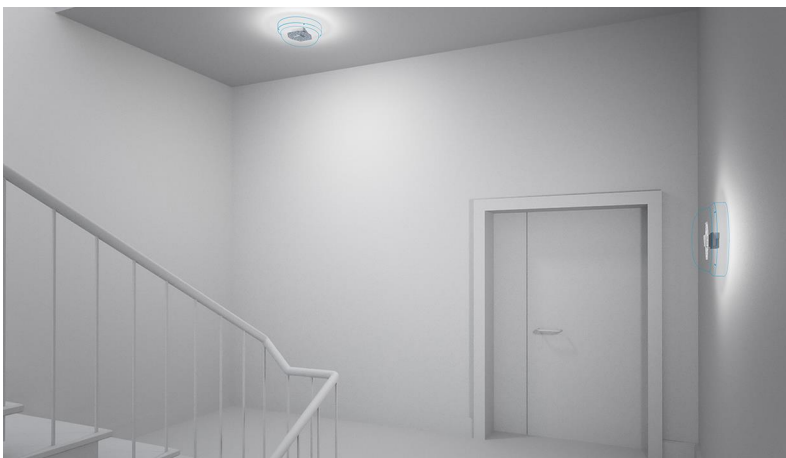

Dekorativ



Halle



Boden | Wand



Linear



Freistehend



Downlights



Straße



Spotlights



Fläche

Driver LC 62W 700-1400mA flexC SC SNC4

Baureihe essence

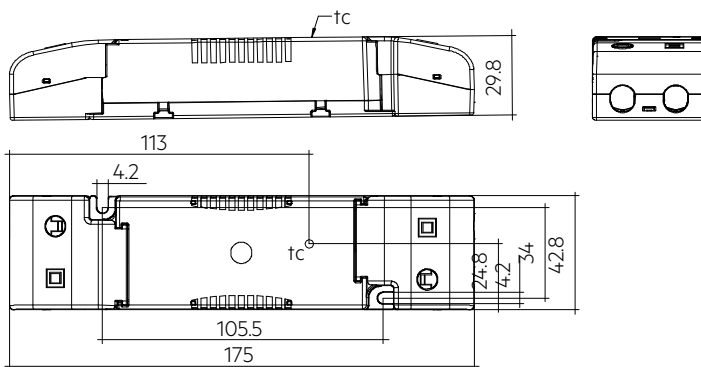
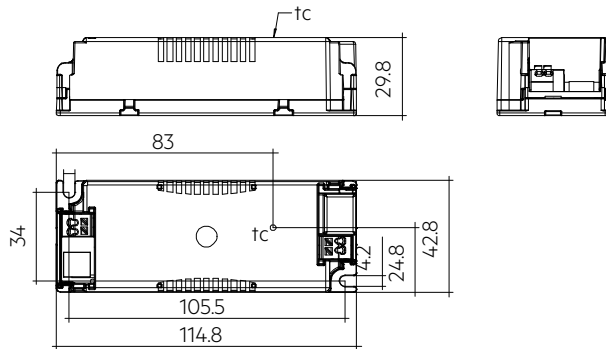

Bestelldaten

Typ	Artikelnummer	Verpackung Karton	Verpackung Palette	Verpackung Großmengen	Gewicht pro Stk.
LC 62/700-1400/52 flexC SC SNC4	87501222	40 Stk.	640 Stk.	3.200 Stk.	0,127 kg

Technische Daten

Netzspannungsbereich	220 – 240 V
Wechselspannungsbereich	198 – 264 V
Max. Eingangsstrom (bei 230 V, 50 Hz, Volllast)	0,295 A
Netzfrequenz	50 / 60 Hz
Überspannungsschutz	320 V AC, 48 h
Typ. Leistungsaufnahme (bei 230 V, 50 Hz, Volllast) ①	66,5 W
Min. Ausgangsleistung	18,9 W
Max. Ausgangsleistung	61,6 W
Typ. Wirkungsgrad (bei 230 V, 50 Hz, Volllast) ②	91 %
λ über gesamten Betriebsbereich (Maximum) ③	0,97
λ über gesamten Betriebsbereich (Minimum)	0,86C
Ausgangsstromtoleranz ②	± 7,5 %
Max. Ausgangsspitzenstrom ③	1.580 mA
Max. Ausgangsspannung (U-OUT)	60 V
THD (bei 230 V, 50 Hz, Volllast) ①	< 10 %
Ausgangsstrom NF Restwelligkeit (< 120 Hz)	± 5 %
Ausgang P_ST_LM (bei Volllast)	≤ 1
Ausgang SVM (bei Volllast)	≤ 0,4
Startzeit (bei 230 V, 50 Hz, Volllast)	≤ 0,5 s
Abschaltzeit (bei 230 V, 50 Hz, Volllast)	≤ 0,5 s
Haltezeit bei Netzunterbrechung (Ausgang)	0 s
Umgebungstemperatur ta (bei Lebensdauer 50.000 h)	50 °C
Lagertemperatur ts	-40 ... +80 °C
Netz-Burst-Festigkeit	1 kV
Stoßspannungsfestigkeit (zwischen L - N)	1 kV
Stoßspannungsfestigkeit (zwischen L/N - PE)	2 kV
Stoßspannung ausgangsseitig (gegen PE)	3 kV
Lebensdauer	bis zu 100.000 h
Garantie (Bedingungen siehe www.tridonic.com)	5 Jahr(e)
Abmessungen L x B x H	115 x 43 x 30 mm

Prüfzeichen**Normen**

EN 55015, EN 61000-3-2, EN 61000-3-3, EN 61347-1, EN 61347-2-13, EN 61547, EN 62384

Spezifische technische Daten

Typ	Ausgangsstrom ^①	Min. Ausgangsspannung	Max. Ausgangsspannung	Max. Ausgangsleistung	Typ. Leistungsaufnahme (bei 230 V, 50 Hz, Volllast)	Typ. Stromaufnahme (bei 230 V, 50 Hz, Volllast)	tc Punkt max. ^④	Umgebungstemperatur ta	I-out select
LC 62/700-1400/52 flexC SC SNC4	700 mA	27 V	52 V	36,4 W	39,4 W	178 mA	78 °C	-20 ... +56 °C	1=off / 2=off / 3=off
LC 62/700-1400/52 flexC SC SNC4	800 mA	27 V	52 V	41,6 W	46,4 W	207 mA	78 °C	-20 ... +56 °C	1=on / 2=off / 3=off
LC 62/700-1400/52 flexC SC SNC4	900 mA	27 V	52 V	46,8 W	52,2 W	230 mA	78 °C	-20 ... +53 °C	1=off / 2=on / 3=off
LC 62/700-1400/52 flexC SC SNC4	1.050 mA	27 V	52 V	54,6 W	58,4 W	260 mA	78 °C	-20 ... +53 °C	1=on / 2=on / 3=off
LC 62/700-1400/52 flexC SC SNC4	1.100 mA	27 V	52 V	57,2 W	62,2 W	275 mA	78 °C	-20 ... +53 °C	1=off / 2=off / 3=on
LC 62/700-1400/52 flexC SC SNC4	1.200 mA	27 V	50 V	60,0 W	65,1 W	290 mA	78 °C	-20 ... +50 °C	1=on / 2=off / 3=on
LC 62/700-1400/52 flexC SC SNC4	1.300 mA	27 V	46 V	59,8 W	64,5 W	286 mA	78 °C	-20 ... +50 °C	1=off / 2=on / 3=on
LC 62/700-1400/52 flexC SC SNC4	1.400 mA	27 V	44 V	61,6 W	66,5 W	295 mA	78 °C	-20 ... +50 °C	1=on / 2=on / 3=on

① Testwert bei 1.400 mA.

② Ausgangsstrom ist Mittelwert.

③ Testwert bei 25 °C.

④ Werte für Einbauanwendung. Für unabhängige Anwendung ta max + 40 °C, tc-Werte siehe Datenblatt 2.1 Erwartete Lebensdauer.

⑤ Höhere Umgebungstemperaturen sind zulässig, solange tc max. nicht überschritten wird.

Zugentlastungsset 43x30mm

Zubehör



Produktbeschreibung

- _ Optionales Zugentlastungsset für unabhängige Anwendung
- _ Erweitert den LED-Treiber in einen vollen Klasse II kompatiblen LED-Treiber (z. B. für Deckeninstallation)
- _ Leichte und werkzeuglose Montage am LED-Treiber, schraubenlose Kabelklemmkanäle für lange Zugentlastung (30 x 43 x 30 mm)
- _ Mit Schrauben für kurze Zugentlastung (15 x 34 x 30 mm)
- _ Gesamtlänge = Länge L (LED-Treiber) + 2 x 30 mm (lange Zugentlastung), 2 x 15 mm (kurze Zugentlastung) oder lange und kurze Zugentlastung beliebig kombinierbar
- _ Standard SC (L = 30 mm) erhältlich als nicht-vormontiert und vormontiert (PA = pre-assembled)
- _ Kurze SC (L = 15 mm) nur vormontiert erhältlich

Website

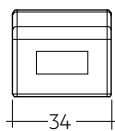
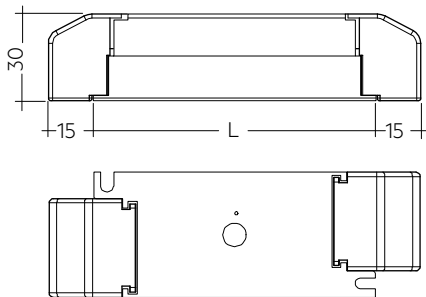
<http://www.tridonic.com/28001168>

Erlaubter
Kabelmantel-
durchmesser:
3 – 9 mm

Bestelldaten

Typ	Artikelnummer	Verpackung Karton ^①	Verpackung, Überkarton	Gewicht pro Stk.
ACU SC 43x30mm CLIP-ON SR SET	28001168	10 Stk.	500 Stk.	0,018 kg
ACU SC 43x30mm CLIP-ON SR SET 300	28001351	300 Stk.	300 Stk.	0,033 kg
ACU SC 30x43x30mm CLIP-ON SR PA	28001699	10 Stk.	500 Stk.	0,015 kg
ACU SC 15x43x30mm CLIP-ON SR PA	28001574	10 Stk.	1.200 Stk.	0,012 kg

Prüfzeichen



① 28001168: Ein Karton mit 10 Stk. entspricht 10 Sets zu je 2 Zugentlastungen. 28001351: Ein Karton mit 300 Stk. entspricht 300 Sets zu je 2 Zugentlastungen. 28001699 + 28001574: Ein Karton enthält genau 10 Stk. Zugentlastungen (keine Sets).

1. Normen

EN 55015
 EN 61000-3-2
 EN 61000-3-3
 EN 61347-1
 EN 61347-2-13
 EN 61547
 EN 62384

1.1 Glühdrahttest

nach EN 61347-1 mit erhöhter Temperatur von 850 °C bestanden.

2. Thermische Angaben und Lebensdauer

2.1 Erwartete Lebensdauer

Erwartete Lebensdauer für Leuchteneinbau

Typ	Ausgangsstrom	ta	45 °C	50 °C	53 °C	56 °C
LC 62/700-1400/52 flexC SC SNC4	700 – 800 mA	tc	67 °C	72 °C	75 °C	78 °C
		Lebensdauer	>50.000 h	>50.000 h	>50.000 h	50.000 h
	900 – 1050 mA	tc	70 °C	75 °C	78 °C	–
		Lebensdauer	>50.000 h	>50.000 h	50.000 h	–
1100 – 1400 mA	tc	73 °C	78 °C	–	–	
	Lebensdauer	>50.000 h	50.000 h	–	–	

Erwartete Lebensdauer für unabhängigen LED-Treiber

Typ	Ausgangsstrom	ta	35 °C	40 °C	43 °C	47 °C
LC 62/700-1400/52 flexC SC SNC4	700 – 800 mA	tc	63 °C	68 °C	71 °C	75 °C
		Lebensdauer	>50.000 h	>50.000 h	>50.000 h	50.000 h
	900 – 1050 mA	tc	67 °C	72 °C	75 °C	–
		Lebensdauer	>50.000 h	>50.000 h	50.000 h	–
1100 – 1400 mA	tc	70 °C	75 °C	–	–	
	Lebensdauer	>50.000 h	50.000 h	–	–	

Die LED-Treiber sind für die oben angegebene Lebensdauer ausgelegt, unter Nennbedingungen mit einer Ausfallswahrscheinlichkeit von kleiner 10 %.

Die Abhängigkeit des Punktes tc von der Temperatur ta hängt auch vom Design der Leuchte ab. Liegt die gemessene Temperatur tc etwa 5 K unter tc max., sollte die Temperatur ta geprüft und schließlich die kritischen Bauteile (z.B. ELCAP) gemessen werden. Detaillierte Informationen auf Anfrage.

3. Installation / Verdrahtung

3.1 Anschlussdiagramm

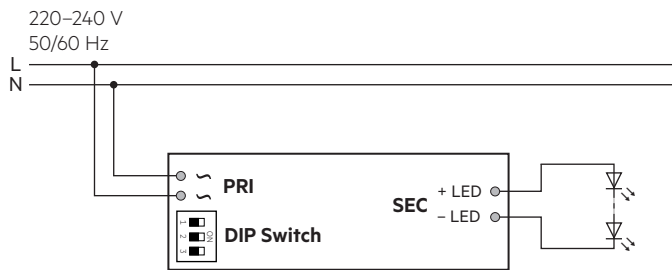

Empfehlung zur Überprüfung des Glühens im Standby in Kombination mit Leuchten der Schutzklasse I.

3.2 Leitungsart und Leitungsquerschnitt für den Eingang

Zur Verdrahtung Litzen Draht mit Aderendhülsen oder Voll Draht von 0,5 bis 1,5 mm² verwenden.
Für perfekte Funktion der Steckklemme Leitungen 8,5–9,5 mm abisolieren.
Nur einen Draht pro Anschlussklemme verwenden.

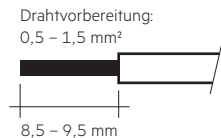

3.3 Lösen der Klemmenverdrahtung

Dazu den "Drücker" an der Klemme betätigen und den Draht nach vorne abziehen.

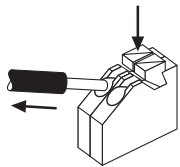

3.4 Einbaubedingungen bei Verwendung als unabhängiger Treiber mit Clip-On

Trocken; Säurefrei; Ölfrei; Fettfrei. Die am Gerät angegebene maximale Umgebungstemperatur (t_a) darf nicht überschritten werden. Die unten angegebenen Mindestabstände sind Empfehlungen und von der eingesetzten Leuchte abhängig. Für die Montage direkt in der Ecke nicht geeignet.

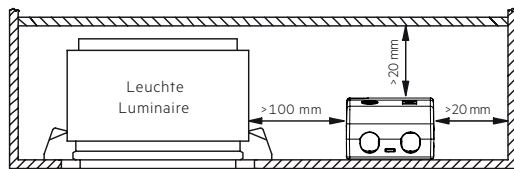

Gerät ist gemäß IEC 60598-1 Ed.9 nicht dazu geeignet, mit Wärmedämm-Material abgedeckt zu werden.

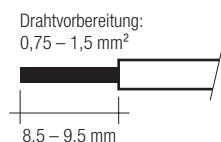

3.5 Leitungsart und Leitungsquerschnitt für den Ausgang

Zur Verdrahtung Litzen Draht mit Aderendhülsen oder Voll Draht von 0,2 bis 1,5 mm² verwenden.
Für perfekte Funktion der Steckklemme Leitungen 8,5–9,5 mm abisolieren.
Nur einen Draht pro Anschlussklemme verwenden.

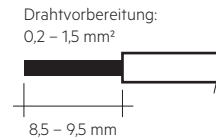

3.6 Verdrahtungsrichtlinien

- Alle Verbindungen möglichst kurz halten, um gutes EMV-Verhalten zu erreichen.
- Netzleitungen getrennt vom LED-Treiber und anderen Leitungen führen (ideal 5 – 10 cm Abstand)
- Max. Länge der Ausgangsleitungen beträgt 2 m.
- Zur Einhaltung der EMV Vorschriften sekundäre Leitungen (LED Modul) parallel führen.
- Sekundäres Schalten ist nicht zulässig.
- Falsche Verdrahtung kann LED-Module zerstören.
- Um Geräteausfälle durch Masseschlüsse zu vermeiden, muss die Verdrahtung vor mechanischer Belastung mit scharfkantigen Metallteilen (z.B. Leitungsdurchführung, Leitungshalter, Metallraster, etc.) geschützt werden.

3.7 Austausch LED-Modul

1. Netz aus
2. LED-Modul entfernen
3. 30 Sekunden warten
4. LED-Modul wieder anschließen

Hot-Plug-In oder sekundäres Schalten der LEDs ist nicht erlaubt und kann zu sehr hohem Strom in den LEDs führen.

3.8 Installationshinweis

Das LED-Modul und alle Kontaktstellen innerhalb der Verdrahtung ausreichend gegen 3 kV Überspannung isolieren. Luft- und Kriechstrecke einhalten.

3.9 Stromeinstellung



Nur nach Netz-Aus den Strom per DIP-Schlater einstellen.
Verwendung des DIP-Schalters nur nach Netz-Aus.

700 mA: Schalter 1 = Aus, Schalter 2 = Aus, Schalter 3 = Aus

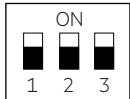

800 mA: Schalter 1 = Ein, Schalter 2 = Aus, Schalter 3 = Aus

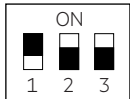

900 mA: Schalter 1 = Aus, Schalter 2 = Ein, Schalter 3 = Aus

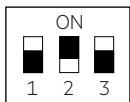

1.050 mA: Schalter 1 = Ein, Schalter 2 = Ein, Schalter 3 = Aus

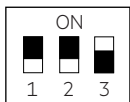

1.100 mA: Schalter 1 = Aus, Schalter 2 = Aus, Schalter 3 = Ein

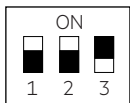

1.200 mA: Schalter 1 = Ein, Schalter 2 = Aus, Schalter 3 = Ein

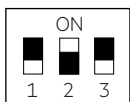

1.300 mA: Schalter 1 = Aus, Schalter 2 = Ein, Schalter 3 = Ein

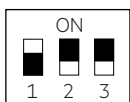

1.400 mA: Schalter 1 = Ein, Schalter 2 = Ein, Schalter 3 = Ein

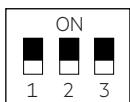

3.10 Gerätebefestigung

Max. Drehmoment für die Befestigung: 0,5 Nm/M4

4. Elektr. Eigenschaften

4.1 Wirkungsgrad in Abhängigkeit von der Last

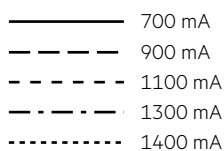
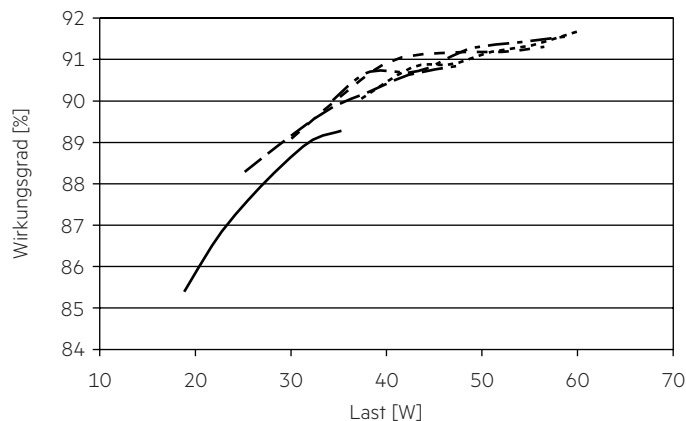

4.2 Power Faktor in Abhängigkeit von der Last

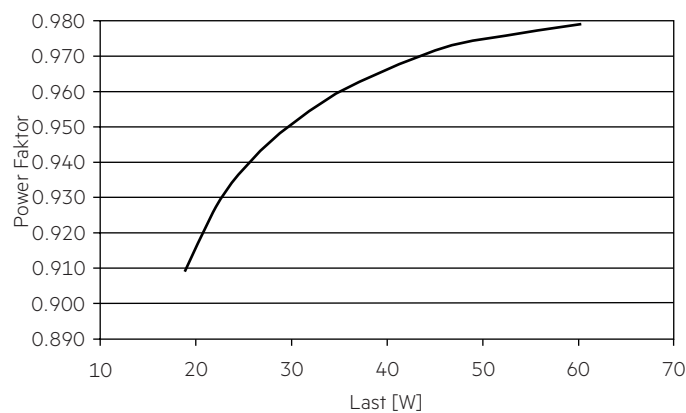

4.3 THD in Abhängigkeit von der Last

THD ohne Oberwellen < 5 mA (0,6 %) des Eingangsstromes:

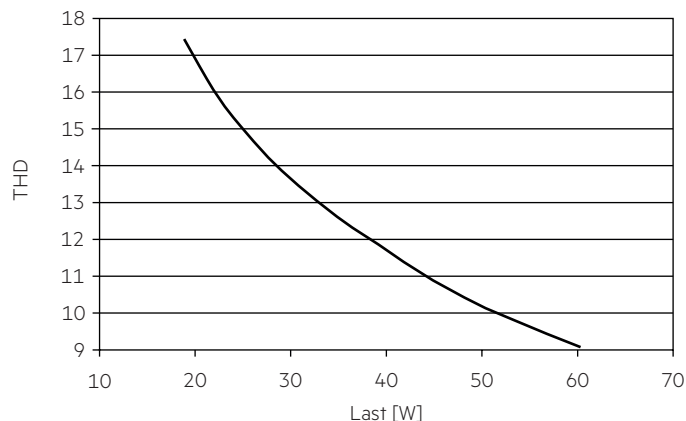

4.6 Maximale Belastung von Leitungsschutzautomaten bezogen auf den Einschaltstrom

Sicherungsautomat	C10	C13	C16	C20	B10	B13	B16	B20	Einschaltstrom	
Installation Ø	1,5mm ²	1,5mm ²	1,5mm ²	2,5mm ²	1,5mm ²	1,5mm ²	1,5mm ²	2,5mm ²	I _{max}	Pulsdauer
LC 62/700-1400/52 flexC SC SNC4	16	21	26	35	10	13	16	21	55 A	130 µs

Dies sind max. Werte, die aus dem Einschaltstrom berechnet werden! Achten sie darauf, den max. Nenndauerstrom des Leitungsschutzautomaten nicht zu überschreiten. Kalkulation verwendet typische Werte der Leitungsschutzautomaten-Serie ABB S200 als Referenz. Tatsächliche Werte können je nach verwendeten Leitungsschutzautomatentypen und der Installationsumgebung abweichen.

4.7 Oberwellengehalt des Netzstromes (bei 230 V / 50 Hz und Volllast) in %

	THD	3.	5.	7.	9.	11.
LC 62/700-1400/52 flexC SC SNC4	< 10	< 8	< 3	< 2	< 2	< 2

Gemäß 61000-3-2. Oberwellen < 5 mA oder < 0,6 % (welcher auch immer größer ist) des Eingangsstromes werden nicht für die Berechnung vom THD berücksichtigt.

5. Funktionen

5.1 Verhalten bei Kurzschluss

Bei Kurzschluß am LED Ausgang schaltet der LED-Treiber aus. Nach Behebung des Kurzschlußes erfolgt automatische Rückkehr in den nominalen Betrieb.

5.2 Verhalten bei Leerlauf

Der LED-Treiber arbeitet im Burst-Modus, um eine konstante Ausgangsspannung zu liefern, welche es einer Anwendung ermöglicht sicher zu arbeiten auch wenn ein LED-Strang wegen eines Fehlers offen ist.

5.3 Überlastschutz

Wird die maximale Last um einen definierten internen Grenzwert überschritten, schützt sich der LED-Treiber selbst und die LED's flackern. Nach Behebung der Überlast erfolgt automatische Rückkehr in den nominalen Betrieb.

5.4 Übertemperaturschutz

Der LED-Treiber ist vor kurzzeitiger thermischer Überlastung geschützt. Bei Überschreitung der Grenztemperatur wird der Ausgangsstrom reduziert oder die LED's flackern. Die Rückkehr in den nominalen Betrieb erfolgt automatisch.

6. Sonstiges

6.1 Geräteentsorgung



Alte Geräte gemäß der WEEE-Richtlinie bei geeigneten Rücknahmeeinrichtungen abgeben.

6.2 Isolations- bzw. Spannungsfestigkeitsprüfung von Leuchten

Elektronische Betriebsgeräte für Leuchtmittel sind empfindlich gegenüber hohen Spannungen. Bei der Stückprüfung der Leuchte in der Fertigung muss dies berücksichtigt werden.

Gemäß IEC 60598-1 Anhang Q (nur informativ!) bzw. ENEC 303-Annex A sollte jede ausgelieferte Leuchte einer Isolationsprüfung mit 500 V_{DC} während 1 Sekunde unterzogen werden.

Diese Prüfspannung wird zwischen den miteinander verbundenen Klemmen von Phase und Neutralleiter und der Schutzleiteranschlussklemme angelegt. Der Isolationswiderstand muss dabei mindestens 2 MΩ betragen.

Alternativ zur Isolationswiderstandsmessung beschreibt IEC 60598-1 Anhang Q auch eine Spannungsfestigkeitsprüfung mit 1500 V_{AC} (oder 1,414 x 1500 V_{DC}). Um eine Beschädigung von elektronischen Betriebsgeräten zu vermeiden, wird von dieser Spannungsfestigkeitsprüfung jedoch dringendst abgeraten.

6.3 Bedingungen für Lagerung und Betrieb

Luftfeuchtigkeit: 5 % bis max. 85 %, nicht kondensierend (max. 56 Tage/Jahr bei 85 %)

Lagertemperatur: -40 °C bis max. +80 °C

Bevor die Geräte in Betrieb genommen werden, müssen sie sich wieder innerhalb des spezifizierten Temperaturbereiches (ta) befinden.

6.4 Maximale Anzahl an Schaltzyklen

Alle LED-Treiber werden mit 50.000 Schaltzyklen geprüft.

6.5 Zusätzliche Informationen

Weitere technische Informationen auf www.tridonic.com → Technische Daten

Lebensdauerangaben sind informativ und stellen keinen Garantieanspruch dar.

Keine Garantie wenn das Gerät geöffnet wurde!