

Driver LC 42W 900-1050mA flexC T SNC3

Baureihe essence in-track (3-Phasen-System)



Schwarz (RAL 9005)



Weiß (RAL 9010)



Grau (RAL 7035)

Produktbeschreibung

- _ Konstantstrom- / Stromschienen-LED-Treiber
- _ Optionales Zubehör ACU ALU NIPPLE M10x1 zur Befestigung des Leuchtenkopfes
- _ Kompatible Stromschienen 3-Phasen-System, siehe Datenblatt Kapitel 3.8
- _ Für Leuchten der Schutzklasse II
- _ Temperaturschutz gemäß EN 61347-2-13 C5e
- _ Wählbarer fixer Ausgangsstrom via DIP-Schalter 1.050, 1.000, 950 und 900 mA (voreingestellter Strom 900 mA)
- _ Max. Ausgangsleistung 42 W
- _ Bis zu 86 % Effizienz
- _ Nominale Lebensdauer bis zu 100.000 h
- _ 5 Jahre Garantie (Bedingungen siehe <https://www.tridonic.com/de/int/services/herstellergarantiebedingungen>)

Gehäuse-Eigenschaften

- _ Gehäuse: Polycarbonat schwarz, weiß oder grau
- _ Schutzart IP20

Funktionen

- _ Überlastschutz
- _ Kurzschlusschutz
- _ Leerlaufschutz

Typische Anwendung

- _ Für Spotlight bei Handels- und Gastronomie-Anwendungen

Website

<http://www.tridonic.com/87501014>



Dekorativ



Halle



Boden | Wand



Linear



Freistehend



Downlights



Straße



Spotlights



Fläche

Spezifische technische Daten

Typ	Ausgangsstrom ^④	Min. Ausgangsspannung	Max. Ausgangsspannung	Max. Ausgangsleistung	Typ. Leistungsaufnahme (bei 230 V, 50 Hz, Vollast)	Typ. Stromaufnahme (bei 230 V, 50 Hz, Vollast)	t _c Punkt max.	Umgebungstemperatur ^①	I-out select
LC 42/900-1050/40 flexC T-B SNC3	900 mA	24 V	42 V	37,8 W	43,5 W	195 mA	75 °C	-20 ... +35 °C	1=off / 2=off
LC 42/900-1050/40 flexC T-B SNC3	950 mA	24 V	42 V	39,9 W	46,0 W	205 mA	75 °C	-20 ... +35 °C	1=off / 2=on
LC 42/900-1050/40 flexC T-B SNC3	1.000 mA	24 V	42 V	42,0 W	49,0 W	220 mA	80 °C	-20 ... +35 °C	1=on / 2=off
LC 42/900-1050/40 flexC T-B SNC3	1.050 mA	24 V	40 V	42,0 W	49,0 W	220 mA	80 °C	-20 ... +35 °C	1=on / 2=on
LC 42/900-1050/40 flexC T-W SNC3	900 mA	24 V	42 V	37,8 W	43,5 W	195 mA	75 °C	-20 ... +35 °C	1=off / 2=off
LC 42/900-1050/40 flexC T-W SNC3	950 mA	24 V	42 V	39,9 W	46,0 W	205 mA	75 °C	-20 ... +35 °C	1=off / 2=on
LC 42/900-1050/40 flexC T-W SNC3	1.000 mA	24 V	42 V	42,0 W	49,0 W	220 mA	80 °C	-20 ... +35 °C	1=on / 2=off
LC 42/900-1050/40 flexC T-W SNC3	1.050 mA	24 V	40 V	42,0 W	49,0 W	220 mA	80 °C	-20 ... +35 °C	1=on / 2=on
LC 42/900-1050/40 flexC T-G SNC3	900 mA	24 V	42 V	37,8 W	43,5 W	195 mA	75 °C	-20 ... +35 °C	1=off / 2=off
LC 42/900-1050/40 flexC T-G SNC3	950 mA	24 V	42 V	39,9 W	46,0 W	205 mA	75 °C	-20 ... +35 °C	1=off / 2=on
LC 42/900-1050/40 flexC T-G SNC3	1.000 mA	24 V	42 V	42,0 W	49,0 W	220 mA	80 °C	-20 ... +35 °C	1=on / 2=off
LC 42/900-1050/40 flexC T-G SNC3	1.050 mA	24 V	40 V	42,0 W	49,0 W	220 mA	80 °C	-20 ... +35 °C	1=on / 2=on

① Maximum von „perception and reaction“- und „let go“-Werten nach der EN 60598-1.

② Testwert bei 25 °C.

③ Testwert bei max. Strom.

④ Ausgangsstrom ist Mittelwert.

ACU ALU NIPPLE M10x1

**Produktbeschreibung**

- _ Optionale Gewindehülse zur Leuchtenmontage
- _ Passend für S-9009/D-M10 Gewindemutter
- _ Weiteres Montagezubehör wie M13x1 bei AAG Stucchi (<http://www.aagstucchi.it/en/>) erhältlich

Website

<http://www.tridonic.com/28002398>

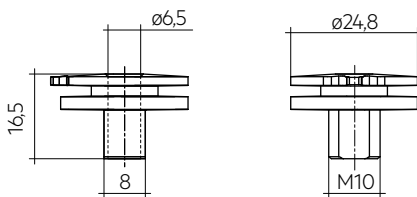
**Bestelldaten**

Typ	Artikelnummer	Verpackung Sack	Gewicht pro Stk.
ACU ALU NIPPLE M10x1	28002398	100 Stk.	0,007 kg

1. Normen

EN 55015
 EN 61000-3-2
 EN 61000-3-3
 EN 61347-1
 EN 61347-2-13
 EN 61547
 EN 61000-4-4
 EN 61000-4-5

1.1 Glühdrahttest

Nach EN 61347-1 mit erhöhter Temperatur von 850 °C bestanden.

2. Thermische Angaben und Lebensdauer

2.1 Erwartete Lebensdauer

Erwartete Lebensdauer

Typ	Ausgangsstrom	ta	25 °C	35 °C
LC 42/900-1050/40 flexC T SNC3	900 mA	Lebensdauer	> 100.000 h	> 50.000 h
	950 mA	Lebensdauer	> 100.000 h	> 50.000 h
	1.000 mA	Lebensdauer	> 100.000 h	> 50.000 h
	1.050 mA	Lebensdauer	> 100.000 h	> 50.000 h

Die LED-Treiber sind für die oben angegebene Lebensdauer ausgelegt, unter Nennbedingungen mit einer Ausfallswahrscheinlichkeit von kleiner 10 %.

Die Temperaturen wurden mit dem Tracktyp PRO-310 des Herstellers Powergear gemessen. Bei Tracks anderer Hersteller können die Temperaturen abweichen.

3. Installation / Verdrahtung

3.1 Anschlussdiagramm

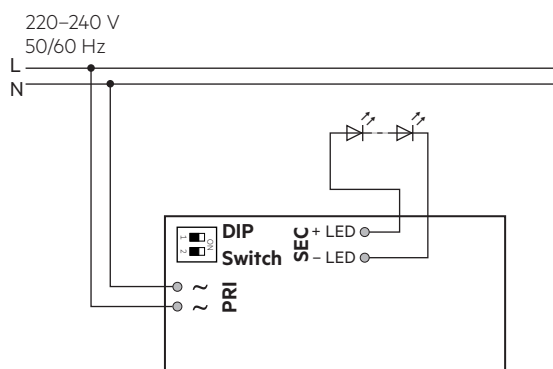

3.2 Leitungsart und Leitungsquerschnitt

Zur Verdrahtung Litzendraht mit Aderendhülsen oder Volldraht von 0,5 bis 1,5 mm² verwenden.

Für perfekte Funktion der Steckklemme Leitungen 8,5–9,5 mm abisolieren. Nur einen Draht pro Anschlussklemme verwenden.

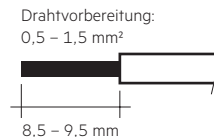

3.3 Lösen der Klemmenverdrahtung

Dazu den "Drücker" an der Klemme betätigen und den Draht nach vorne abziehen.

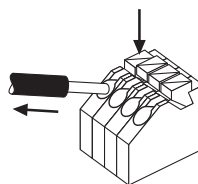

3.4 Einbaubedingungen

Trocken; Säurefrei; Ölfrei; Fettfrei. Die am Gerät angegebene maximale Umgebungstemperatur (ta) darf nicht überschritten werden.

3.5 Verdrahtungsrichtlinien

- Alle Verbindungen möglichst kurz halten, um gutes EMV-Verhalten zu erreichen.
- Max. Länge der Ausgangsleitungen beträgt 20 cm.
- Sekundäres Schalten ist nicht zulässig.
- Falsche Verdrahtung kann LED-Module zerstören.
- Um Geräteausfälle durch Masseschlüsse zu vermeiden, muss die Verdrahtung vor mechanischer Belastung mit scharfkantigen Metallteilen (z.B. Leitungsdurchführung, Leitungshalter, Metallraster, etc.) geschützt werden.

3.6 Austausch LED-Modul

1. Netz aus
2. LED-Modul entfernen
3. 30 Sekunden warten
4. LED-Modul wieder anschließen

Hot-Plug-In oder sekundäres Schalten der LEDs ist nicht erlaubt und kann zu sehr hohem Strom in den LEDs führen.

3.7 Leuchtenmontage

Max. erlaubtes Gewicht der gesamten Leuchte: 5 kg (50 N)

3.8 Kompatible Stromschienen

Änderungen vorbehalten.

Hersteller	Typ	System	Intrack Gehäusefarbe
EUTRAC	25-XX-XX / 26-XX-XX	3P	Schwarz, Weiß, Grau
iGuzzini	6771-6774	3P	Schwarz, Weiß, Grau
iGuzzini	6779-6782	3P	Schwarz, Weiß, Grau
IVELA	7501 / 7511 / 7512	3P	Schwarz, Weiß, Grau
LUMISYS UNIPRO	T32 / T33 /34	3P	Schwarz, Weiß, Grau
LUMISYS UNIPRO	T32F / T33F /34F	3P	Schwarz, Weiß, Grau
NORDIC ALUMINIUM	GLOBAL Trac Pro XTS 4xxx	3P	Schwarz, Weiß, Grau
NORDIC ALUMINIUM	GLOBAL Trac Pro XTSF 4xxx	3P	Schwarz, Weiß, Grau
ZUMTOBEL	S280...	3P	Schwarz, Weiß, Grau
ERCO	783...	3P	Schwarz, Weiß, Grau
SIDE	25101	3P	Schwarz, Weiß, Grau
PHILIPS	RCS350 3C	3P	Schwarz, Weiß, Grau
FOSNOVA	OMNITRACK	3P	Schwarz, Weiß, Grau
Stucchi	One track	3P	Schwarz, Weiß, Grau
Powergear	PRO-04X0	3P	Schwarz, Weiß, Grau
Unipro	T32W	3P	Schwarz, Weiß, Grau
Unipro	T32FW	3P	Schwarz, Weiß, Grau

Es wurden Tests mit Stromschienen durchgeführt, die in der ersten Jahreshälfte 2020 am Markt verfügbar waren.



Tridonic hat keine Kontrolle oder Verantwortung für zukünftige oder frühere mögliche Änderungen verschiedener Hersteller, die die Kompatibilität zwischen Schienen und Adaptern beeinträchtigen könnten.

3.9 Adaptermontage an der Stromschiene

Den Adapter so in die Stromschiene einstecken, dass der mechanische Schlüssel (A) vom Adapter in der Aussparung (B) an der Schiene zu sitzen kommt. Den Hebel des Drehschließmechanismus (C) um ca. 90° drehen, bis er einrastet. Zum Lösen den Hebel in die entgegengesetzte Richtung drehen.

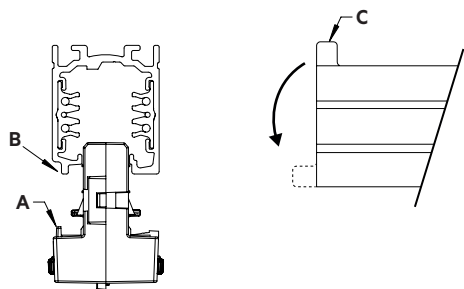

3.10 Auswahl der Phase

Wenn die Stromschiene an eine Dreiphasen-Anlage angeschlossen ist, kann ausgewählt werden, über welche Phase der einzelnen Strahler gespeist wird. Dazu den Wahlschalter (A) vom Adapter entsprechend einstellen.

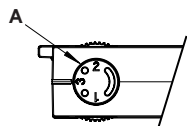

3.11 Stromeinstellung



Nur nach Netz-Aus den Strom per DIP-Schalter einstellen. Verwendung des DIP-Schalters nur nach Netz-Aus.

900 mA: Schalter 1 = Aus, Schalter 2 = Aus

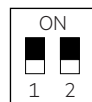

950 mA: Schalter 1 = Aus, Schalter 2 = Ein



1.000 mA: Schalter 1 = Ein, Schalter 2 = Aus



1.050 mA: Schalter 1 = Ein, Schalter 2 = Ein

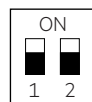

4. Elektr. Eigenschaften

4.1 Wirkungsgrad in Abhängigkeit von der Last

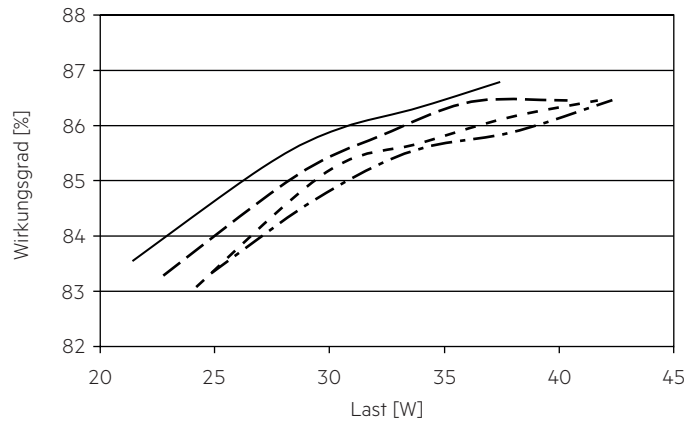

4.2 Power Faktor in Abhängigkeit von der Last

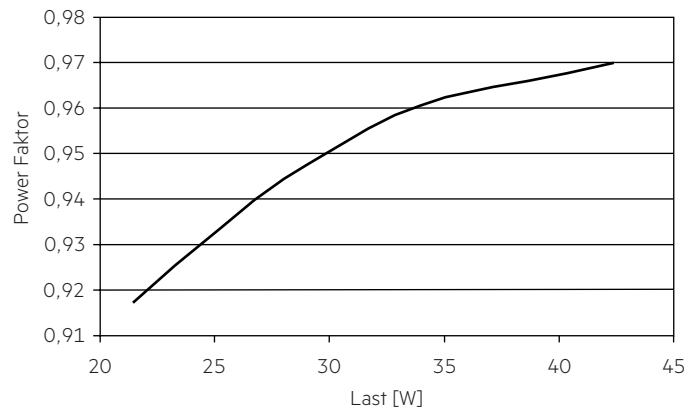

4.3 THD in Abhängigkeit von der Last

THD ohne Oberwellen < 5 mA (0,6 %) des Eingangsstromes:

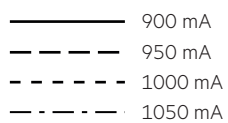
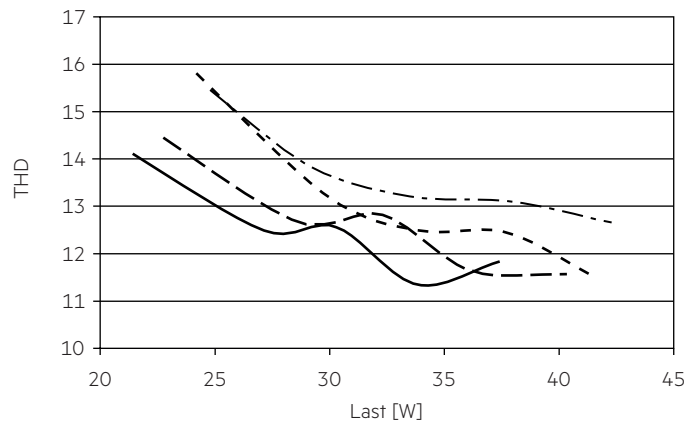

4.6 Maximale Belastung von Leitungsschutzautomaten bezogen auf den Einschaltstrom

Sicherungsautomat	C10	C13	C16	C20	B10	B13	B16	B20	Einschaltstrom	
Installation Ø	1,5 mm ²	1,5 mm ²	2,5 mm ²	2,5 mm ²	1,5 mm ²	1,5 mm ²	2,5 mm ²	2,5 mm ²	I _{max}	Pulsdauer
LC 42/900-1050/40 flexC T SNC3	36	45	58	72	36	45	58	72	5 A	50 µs

Dies sind max. Werte, die aus dem Einschaltstrom berechnet werden! Achten sie darauf, den max. Nenndauerstrom des Leitungsschutzautomaten nicht zu überschreiten. Kalkulation verwendet typische Werte der Leitungsschutzautomaten-Serie ABB S200 als Referenz.

Tatsächliche Werte können je nach verwendeten Leitungsschutzautomatentypen und der Installationsumgebung abweichen.

4.7 Oberwellengehalt des Netzstromes (bei 230 V / 50 Hz und Volllast) in %

	THD	3.	5.	7.	9.	11.
LC 42/900-1050/40 flexC T SNC3	< 15	< 15	< 10	< 5	< 5	< 3

Gemäß 61000-3-2. Oberwellen < 5 mA oder < 0,6 % (welcher auch immer größer ist) des Eingangsstromes werden nicht für die Berechnung vom THD berücksichtigt.

5. Funktionen

5.1 Verhalten bei Kurzschluss

Bei Kurzschluß am LED Ausgang schaltet der LED-Treiber aus. Nach Behebung des Kurzschlusses erfolgt automatische Rückkehr in den nominalen Betrieb.

5.2 Verhalten bei Leerlauf

Der LED-Treiber arbeitet im Burst-Modus, um eine konstante Ausgangsspannung zu liefern, welche es einer Anwendung ermöglicht sicher zu arbeiten auch wenn ein LED-Strang wegen eines Fehlers offen ist.

5.3 Überlastschutz

Wird die maximale Last um einen definierten internen Grenzwert überschritten, schützt sich der LED-Treiber selbst und die LEDs flackern. Nach Behebung der Überlast erfolgt automatische Rückkehr in den nominalen Betrieb.

6. Sonstiges

6.1 Isolations- bzw. Spannungsfestigkeitsprüfung von Leuchten

Elektronische Betriebsgeräte für Leuchtmittel sind empfindlich gegenüber hohen Spannungen. Bei der Stückprüfung der Leuchte in der Fertigung muss dies berücksichtigt werden.

Gemäß IEC 60598-1 Anhang Q (nur informativ!) bzw. ENEC 303-Annex A sollte jede ausgelieferte Leuchte einer Isolationsprüfung mit 500 V_{DC} während 1 Sekunde unterzogen werden.

Diese Prüfspannung wird zwischen den miteinander verbundenen Klemmen von Phase und Neutralleiter und der Schutzleiteranschlussklemme angelegt. Der Isolationswiderstand muss dabei mindestens 2 MΩ betragen.

Alternativ zur Isolationswiderstandsmessung beschreibt IEC 60598-1 Anhang Q auch eine Spannungsfestigkeitsprüfung mit 1500 V_{AC} (oder 1,414 × 1500 V_{DC}). Um eine Beschädigung von elektronischen Betriebsgeräten zu vermeiden, wird von dieser Spannungsfestigkeitsprüfung jedoch dringendst abgeraten.

6.2 Bedingungen für Lagerung und Betrieb

Luftfeuchtigkeit: 5 % bis max. 85 %, nicht kondensierend (max. 56 Tage/Jahr bei 85 %)

Lagertemperatur: -40 °C bis max. +80 °C

Bevor die Geräte in Betrieb genommen werden, müssen sie sich wieder innerhalb des spezifizierten Temperaturbereiches (ta) befinden.

6.3 Maximale Anzahl an Schaltzyklen

Alle LED-Treiber werden mit 50.000 Schaltzyklen geprüft.

6.4 Zusätzliche Informationen

Weitere technische Informationen auf www.tridonic.com → Technische Daten

Lebensdauerangaben sind informativ und stellen keinen Garantieanspruch dar.

Keine Garantie wenn das Gerät geöffnet wurde!