

**Driver LC 24W 500-600mA flexC R ADV2**

Baureihe advanced kreisförmig

**Produktbeschreibung**

- \_ Fixed-Output-LED-Treiber für den Leuchteneinbau
- \_ Konstantstrom-LED-Treiber
- \_ Für Leuchten der Schutzklasse I und der Schutzklasse II
- \_ Ausgangsstrom einstellbar 500 oder 600 mA
- \_ Bis zu 90 % Effizienz
- \_ Für Umgebungstemperaturen bis zu 60 °C
- \_ Nominale Lebensdauer bis zu 50.000 h (bei ta 50 °C)
- \_ 5 Jahre Garantie (Bedingungen siehe <https://www.tridonic.com/de/int/services/herstellergarantiebedingungen>)

**Gehäuse-Eigenschaften**

- \_ Gehäuse: Polycarbonat, weiß
- \_ Schutzart IP20

**Funktionen**

- \_ Überlastschutz
- \_ Kurzschlusschutz
- \_ Leerlaufschutz

**Typische Anwendung**

- \_ Für Spotlight, Strahlerleuchten und Wandleuchten bei Handels- und Gastronomie-Anwendungen

**Website**

<http://www.tridonic.com/28003211>

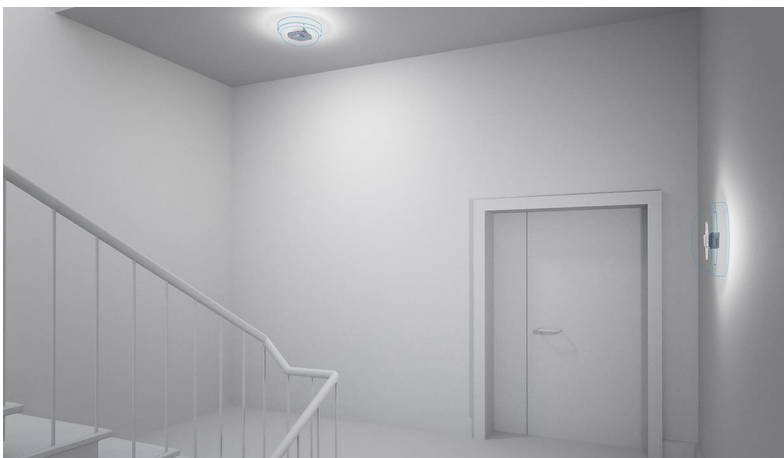

Dekorativ



Halle



Boden | Wand



Linear



Freistehend



Downlights



Straße



Spotlights



Fläche

## Driver LC 24W 500-600mA flexC R ADV2

Baureihe advanced kreisförmig

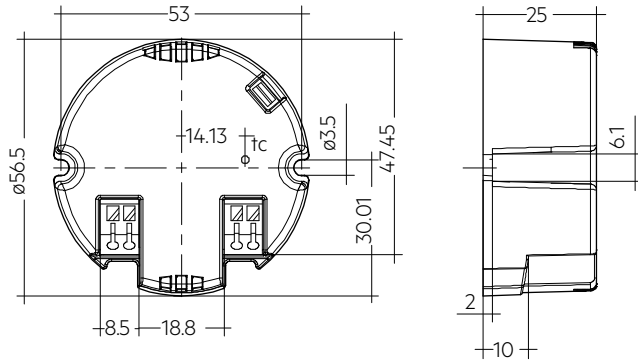

## Bestelldaten

Typ	Artikelnummer	Verpackung Karton	Verpackung Palette	Gewicht pro Stk.
LC 24/500-600/40 flexC R ADV2	28003211	200 Stk.	4.800 Stk.	0,069 kg

## Technische Daten

Netzspannungsbereich	220 – 240 V
Wechselspannungsbereich	198 – 264 V
Netzfrequenz	50 / 60 Hz
Max. Ausgangsleistung	24 W
Typ. Wirkungsgrad (bei 230 V, 50 Hz, Volllast) <sup>①</sup>	90 %
$\lambda$ (bei 230 V, 50 Hz, Volllast) <sup>①</sup>	0,95
Ausgangsstromtoleranz <sup>②</sup>	$\pm 7,5$ %
Max. Ausgangsspitzenstrom	614 mA
Max. Ausgangsspannung (U-OUT)	50 V
THD (bei 230 V, 50 Hz, Volllast) <sup>①</sup>	< 15 %
Typ. Ausgangsstrom Restwelligkeit (bei 230 V, 50 Hz, Volllast)	$\pm 5$ %
Ausgang P_ST_LM (bei Volllast)	$\leq 1$
Ausgang SVM (bei Volllast)	$\leq 0,4$
Startzeit (bei 230 V, 50 Hz, Volllast)	$\leq 0,5$ s
Abschaltzeit (bei 230 V, 50 Hz, Volllast)	$\leq 0,5$ s
Haltezeit bei Netzunterbrechung (Ausgang)	0 s
Umgebungstemperatur $t_a$ (bei Lebensdauer 50.000 h)	50 °C
Lagertemperatur $t_s$	-20 ... +60 °C
Netz-Burst-Festigkeit	1 kV
Stoßspannungsfestigkeit (zwischen L - N)	1 kV
Stoßspannungsfestigkeit (zwischen L/N - PE)	2 kV
Lebensdauer	bis zu 50.000 h
Garantie (Bedingungen siehe www.tridonic.com)	5 Jahr(e)
Abmessungen L x B x H	56 x 56 x 25 mm

## Prüfzeichen

IP20 SELV           

## Normen

EN 55015, EN 61000-3-2, EN 61000-3-3, EN 61347-1, EN 61347-2-13, EN 61547, EN 62384

## Spezifische technische Daten

Typ	Ausgangsstrom <sup>②</sup>	Min. Ausgangsspannung	Max. Ausgangsspannung	Max. Ausgangsleistung	Typ. Leistungsaufnahme (bei 230 V, 50 Hz, Vollast)	Typ. Stromaufnahme (bei 230 V, 50 Hz, Vollast)	tc Punkt max.	Umgebungstemperatur ta	Iout select
LC 24/500-600/40 flexC R ADV2	500 mA	24 V	40 V	20 W	24 W	110 mA	90 °C	-20 ... +60 °C	open
LC 24/500-600/40 flexC R ADV2	600 mA	24 V	40 V	24 W	28 W	130 mA	90 °C	-20 ... +60 °C	short

① Testwert bei 600 mA.

② Ausgangsstrom ist Mittelwert.

**1. Normen**

- EN 55015
- EN 61000-3-2
- EN 61000-3-3
- EN 61347-1
- EN 61347-2-13
- EN 61547
- EN 62384

**1.1 Glühdrahttest**

nach EN 61347-1 mit erhöhter Temperatur von 850 °C bestanden.

**2. Thermische Angaben und Lebensdauer**

**2.1 Erwartete Lebensdauer**

Erwartete Lebensdauer			
Typ	ta	50 °C	60 °C
LC 24/5000-600/40 flexC R ADV2	tc	80 °C <sup>①</sup>	90 °C <sup>①</sup>
	Lebensdauer	50.000 h	30.000 h

<sup>①</sup> Testerwert bei max. Ausgangsspannung.

Die LED-Treiber sind für die oben angegebene Lebensdauer ausgelegt, unter Nennbedingungen mit einer Ausfallwahrscheinlichkeit von kleiner 10 %.

Die Abhängigkeit des Punktes tc von der Temperatur ta hängt auch vom Design der Leuchte ab.

Liegt die gemessene Temperatur tc etwa 5 K unter tc max., sollte die Temperatur ta geprüft und schließlich die kritischen Bauteile (z.B. ELCAP) gemessen werden.

Detaillierte Informationen auf Anfrage.

**3. Installation / Verdrahtung**

**3.1 Anschlussdiagramm**

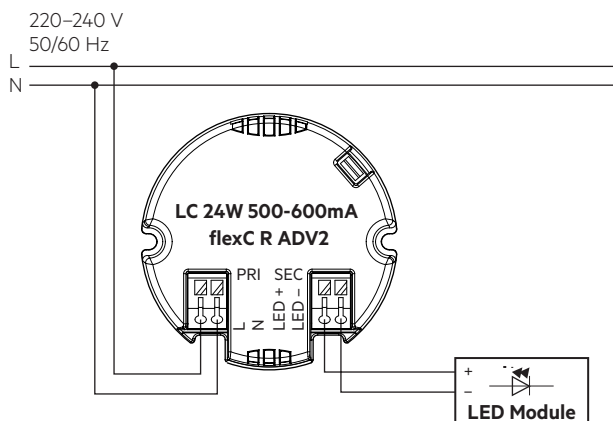

**3.2 Leitungsart und Leitungsquerschnitt**

Zur Verdrahtung können Litzendraht mit Aderendhülsen oder Volldraht mit Leitungsquerschnitt von 0,2 bis 1,5 mm<sup>2</sup> verwendet werden. Für perfekte Funktion der Steckklemme Leitungen 8,5–9,5 mm abisolieren. Nur einen Draht pro Anschlussklemme verwenden.

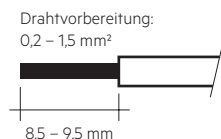

**3.3 Lösen der Klemmenverdrahtung**

Dazu den "Drücker" an der Klemme betätigen und den Draht nach vorne abziehen.

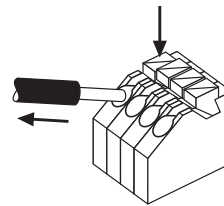

**3.4 Verdrahtungsrichtlinien**

- Alle Verbindungen möglichst kurz halten, um gutes EMV-Verhalten zu erreichen.
- Netzleitungen getrennt vom LED-Betriebsgerät und anderen Leitungen führen (ideal 5 – 10 cm Abstand)
- Max. Länge der Ausgangsleitungen beträgt 2 m.
- Die sekundären Leitungen (LED Modul) sollten für ein gutes EMV-Verhalten parallel geführt werden.
- Sekundäres Schalten ist nicht zulässig.
- Falsche Verdrahtung kann LED-Module zerstören.
- Um Geräteausfälle durch Masseschlüsse zu vermeiden, muss die Verdrahtung vor mechanischer Belastung mit scharfkantigen Metallteilen (z.B. Leitungsdurchführung, Leitungshalter, Metallraster, etc.) geschützt werden.

**3.5 Austausch LED-Modul**

1. Netz aus
2. LED-Modul entfernen
3. 20 Sekunden warten
4. LED-Modul wieder anschließen

Hot-Plug-In oder sekundäres Schalten der LEDs ist nicht erlaubt und kann zu sehr hohem Strom in den LEDs führen.

**3.6 Stromeinstellung**

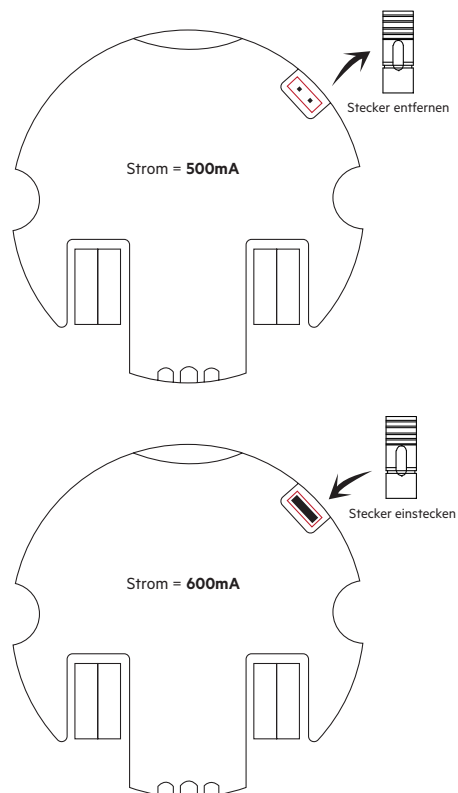

## 4. Elektr. Eigenschaften

### 4.1 Diagramme

4.1.1 Wirkungsgrad in Abhängigkeit von der Last

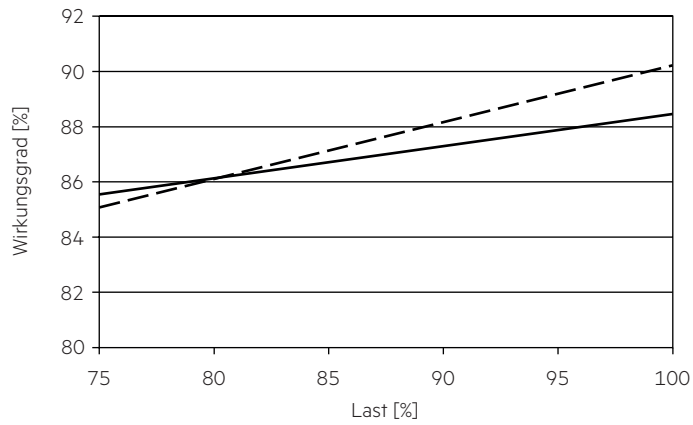

4.1.4 Eingangsstrom in Abhängigkeit von der Last

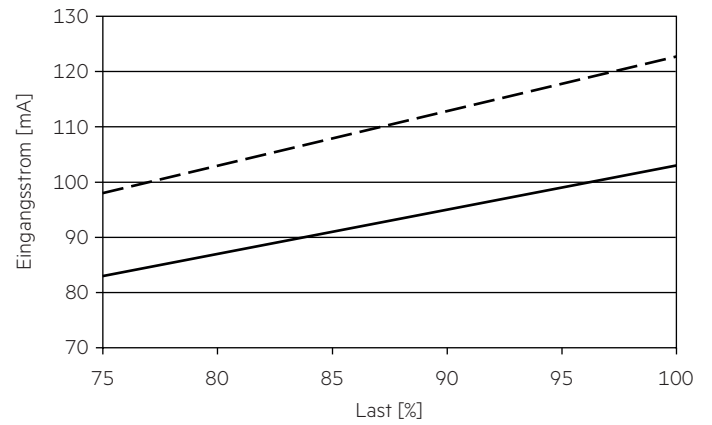

4.1.2 Power Faktor in Abhängigkeit von der Last

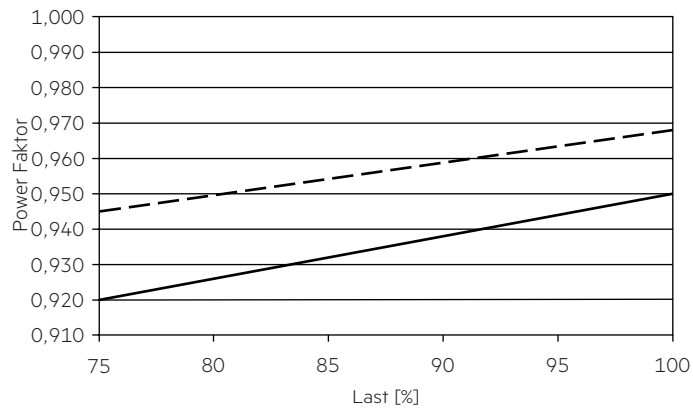

4.1.5 THD in Abhängigkeit von der Last

THD ohne Oberwellen < 5 mA (0,6 %) des Eingangsstromes:

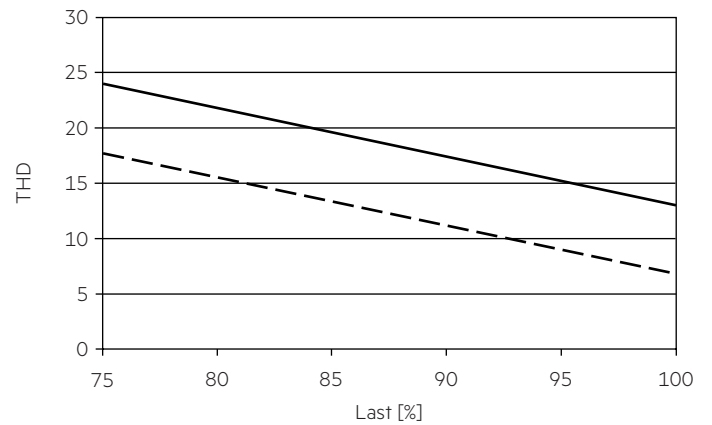

4.1.3 Eingangsleistung in Abhängigkeit von der Last

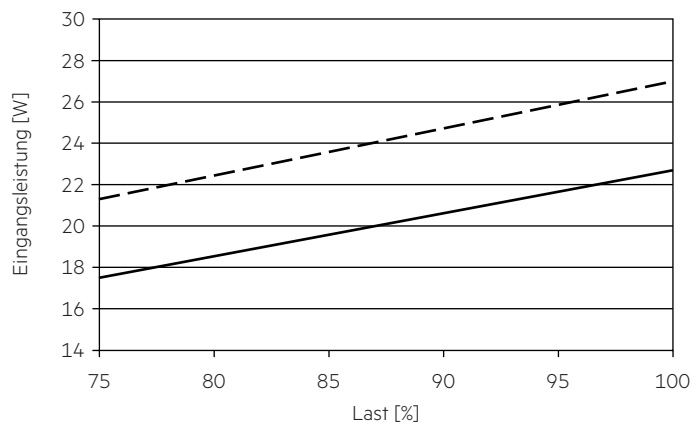

— 500 mA  
- - - 600 mA

#### 4.2 Maximale Belastung von Leitungsschutzautomaten bezogen auf den Einschaltstrom

Sicherungsautomat	C10	C13	C16	C20	B10	B13	B16	B20	Einschaltstrom	
Installation Ø	1,5mm <sup>2</sup>	1,5mm <sup>2</sup>	1,5mm <sup>2</sup>	2,5mm <sup>2</sup>	1,5mm <sup>2</sup>	1,5mm <sup>2</sup>	1,5mm <sup>2</sup>	2,5mm <sup>2</sup>	I <sub>max</sub>	Pulsdauer
<b>LC 24/500-600/40 flexC R ADV2</b>	40	51	63	78	24	31	38	47	15 A	183 µs

Dies sind max. Werte, die aus dem Einschaltstrom berechnet werden! Achten sie darauf, den max. Nenndauerstrom des Leitungsschutzautomaten nicht zu überschreiten. Kalkulation verwendet typische Werte der Leitungsschutzautomaten-Serie ABB S200 als Referenz.

Tatsächliche Werte können je nach verwendeten Leitungsschutzautomatentypen und der Installationsumgebung abweichen.

#### 4.3 Oberwellengehalt des Netzstromes (bei 230 V / 50 Hz und Volllast) in %

	THD	3.	5.	7.	9.	11.
<b>LC 24/500-600/40 flexC R ADV2</b>	< 15	< 12	< 7	< 5	< 4	< 3

Gemäß 6100-3-2. Oberwellen < 5 mA oder < 0,6 % (welcher auch immer größer ist) des Eingangsstromes werden nicht für die Berechnung vom THD berücksichtigt.

## 5. Funktionen

### 5.1 Verhalten bei Kurzschluss

Bei Kurzschluß am LED Ausgang schaltet der LED-Treiber aus. Nach Behebung des Kurzschlusses erfolgt automatische Rückkehr in den nominalen Betrieb.

### 5.2 Verhalten bei Leerlauf

Der LED-Treiber arbeitet im Burstmodus um eine konstante Ausgangsspannung zu erreichen, damit die Anwendung im sicheren Bereich arbeitet, falls die LED Verdrahtung aufgrund eines Fehlers offen ist.

### 5.3 Überlastschutz

Wird die maximale Last um einen definierten internen Grenzwert überschritten, schützt sich der LED-Treiber und der Ausgangsstrom nimmt ab, bis die LED flackert. Nach Behebung der Überlast erfolgt automatische Rückkehr in den nominalen Betrieb.

## 6. Sonstiges

### 6.1 Isolations- bzw. Spannungsfestigkeitsprüfung von Leuchten

Elektronische Betriebsgeräte für Leuchtmittel sind empfindlich gegenüber hohen Spannungen. Bei der Stückprüfung der Leuchte in der Fertigung muss dies berücksichtigt werden.

Gemäß IEC 60598-1 Anhang Q (nur informativ!) bzw. ENEC 303-Annex A sollte jede ausgelieferte Leuchte einer Isolationsprüfung mit 500 V<sub>DC</sub> während 1 Sekunde unterzogen werden.

Diese Prüfspannung wird zwischen den miteinander verbundenen Klemmen von Phase und Neutraleiter und der Schutzleiteranschlussklemme angelegt. Der Isolationswiderstand muss dabei mindestens 2MΩ betragen.

Alternativ zur Isolationswiderstandsmessung beschreibt IEC 60598-1 Anhang Q auch eine Spannungsfestigkeitsprüfung mit 1500 V<sub>AC</sub> (oder 1,414 x 1500 V<sub>DC</sub>). Um eine Beschädigung von elektronischen Betriebsgeräten zu vermeiden, wird von dieser Spannungsfestigkeitsprüfung jedoch dringendst abgeraten.

### 6.2 Bedingungen für Lagerung und Betrieb

Luftfeuchtigkeit: 5 % bis max. 85 %, nicht kondensierend (max. 56 Tage/Jahr bei 85 %)

Lagertemperatur: -20 °C bis max. +60 °C

Bevor die Geräte in Betrieb genommen werden, müssen sie sich wieder innerhalb des spezifizierten Temperaturbereiches (t<sub>a</sub>) befinden.

Der LED-Treiber ist ein Einbau-Betriebsgerät und damit für die Verwendung in Leuchten bestimmt.

Wird das Produkt außerhalb einer Leuchte verwendet, muss in der Installation ein geeigneter Schutz von Personen und Umgebung vorgesehen werden (z.B. bei Lichtdecken).

### 6.3 Maximale Anzahl an Schaltzyklen

Alle LED-Treiber werden mit 50.000 Schaltzyklen geprüft.

### 6.4 Zusätzliche Informationen

Weitere technische Informationen auf [www.tridonic.com](http://www.tridonic.com) → Technische Daten

Lebensdauerangaben sind informativ und stellen keinen Garantieanspruch dar. Keine Garantie wenn das Gerät geöffnet wurde!